

LÉGBEVEZETŐK KIVÁLASZTÁSA**PÁRÁSODÁS ÉS PENÉSZESEDÉS ELKERÜLÉSÉHEZ****NYÍLT ÉGÉSTERŰ GÁZKÉSZÜLÉKEK ÉS HAGYOMÁNYOS TÜZELŐBERENDEZÉSEK LÉGELLÁTÁSÁHOZ**

KOMFORT ÉS ENERGIAMEGTAKARÍTÁS

Az új építésű, valamint korszerűen felújított épületeinket már megerősített hővédelem és az igen jó tömítettségű nyílászárók jellemzik. Ezzel az energiatakarékosság jegyében ugyan a fő hőtechnikai problémákat megoldottuk, de az épületek «becsomagolásával» új gondok jelentkeztek.

Ahol nincs, vagy nem megfelelő a szellőzés, a friss levegő sem tud bejutni, ezáltal egészen új problémák keletkeznek: romlik a helyiségek levegő minősége, csökken a komfortérzet és az életvitellel együtt járó párafeldúsulás következtében, a hidegebb felületeken páralecsapódások keletkeznek. Fűtési szezonban az ablaknyitással szellőztetéssel (még a néhány perces átszellőztetés esetén is) szabályzatlanul nagy mennyiségű hideg levegőt engedünk be az épületbe, amellyel jelentősen növeljük fűtési költségeinket.

Optimális páratartalom, és fűtési energia megtakarítás

A megoldás: Intelligens légszűrőket építünk a lakóhelyiségek homlokzati nyílászáróiba, vagy külső falaiba, hogy ezeken keresztül friss levegőt juttassunk be a legkevésbé szennyezett helyiségekbe (komfortterekbe), és a nyílt égésterű gázkészülék légutánpótlása érdekében a gázkészülékek helyiségeibe. Ezzel összhangban az elhasznált levegőt a kiszolgáló, vizes helyiségekből (fürdő, WC helyiség, stb...) kell az épület adottságaihoz alkalmazkodva eltávolítanunk. (Bővebb információt találhat az Aereco páraszabályozott rendszerről Főkatalógusunkban, illetve honlapunkon.

Mi szabályozza a légszűrést?



A (higro)páraszabályozású légszűrők érzékelője és működtetője, azt az ismert fizikai jelenséget használja ki, hogy egyes anyagok megnyúlnak a páratartalom emelkedésekor és összehúzódnak, ha a levegő szárazabbá válik.

Ezen az elven működik a légszűrők V8 érzékelőjének 8 rétegű poliamid pántkötege, amely a légszűrőben lévő zsálat mozgatja, ezzel befolyásolva a szellőzőlevegő mennyiségét a mindenkori belső relatív páratartalom függvényében. Ezáltal a légszűrők automatikusan, a helyiségben lévő mindenkori igényeihez igazítják a szellőzési levegőmennyiséget, így nem okoznak fölösleges hővesztéseket.

Nyílt égésterű gázkészülékek légutánpótlása

Épületeink korszerű "becsomagolásának" következtében a lakásokban elhelyezett nyílt égésterű gázkészülékek légellátása és égéstermék elvezetése bizonytalanra válik, amely **balesetveszélyt** jelent.

A nem lezárható és növelt minimum hozamú légszűrő elem(ek) szakszerű kiválasztásával és elhelyezésével a nyílt égésterű gázkészülékek égési és szellőző levegőjének utánpótlása biztosítható. Ezáltal a berendezések biztonságosan üzemeltethetők.

Pontos típus és darabszám kiválasztása gáztervezői feladat, kérjük tekintse meg a műszaki jellemzőket és jelleggörbéket. Bővebb információ: 6-7. oldalon.

LÉGSZŪRŐK NYÍLÁSZÁRÓBA, FALÁTVEZETÉSBE

A higroszabályozású légszűrők beépítésével és hatékony levegő elvezetéssel (szabályozott gépi elszívás, gravitációs, vagy hibrid szellőztetési rendszer alkalmazásával) megelőzhető, illetve megszüntethető a páralecsapódás, penészesedés okozta problémák és csökkenthető a fűtési költségek.

Nyílászáróba építhető légszűrők						Fali légszűrő	
EMM 716 (vagy színes változatai)		EHM 1276 (vagy színes változatai)		EAR 201 (vagy színes változatai)		EMF 963 EFR 174 (vagy színes változatai)	
Standard típus, széleskörűen alkalmazható változat				Zajosabb városi környezetbe, választható akusztikus kiegészítővel és akusztikus esővédővel		Kézi beállítású típus	
Higroszabályozású légszűrő lezárható		Higroszabályozású légszűrő NEM lezárható		Akusztikus, higroszabályozású lezárható		Akusztikus, higroszabályozású NEM lezárható	
Higroszabályozás nélküli változat, (EFR huzatkorlátozó esővédővel ajánlott)		Higroszabályozású standard fali légszűrő lezárható		Higroszabályozású standard fali légszűrő lezárható		Higroszabályozású standard fali légszűrő lezárható	
Családi ház, Lakás, Nyaraló	Nappali	+++	++	+++	++	+	+++
	Hálószoba	+++	+	+++	+	+	+++
	Gyerekszoba	+++	+	+++	+	+	+++
	Dolgozó szoba	+++	+	+++	+	+	+++
	Étkező	++	++	++	++	+	+++
Iskola, óvoda	Osztályterem	+	+++	+	+++	+	+++
	Iroda	++	+++	++	+++	+	+++
Középületek	Iroda	++	+++	++	+++	+	+++
	Tárgyaló	+	+++	+	+++	+	+++
Szállodák, Panziók	Vendégszoba, iroda	+	+++	+	+++	+	+++
	Tárgyaló, étterem	++	+++	++	+++	+	+++

* A nem lezárható, növelt minimum léghozamú légszűrők kiválasztásával kapcsolatos információkért lapozzon a 6-7. oldalra.

LÉGBEVEZETŐK KOMFORTTÉR SZELLŐZTETÉSHEZ

EMM, EHM, EFM, EFR - standard légbevezetők nyílászáróba

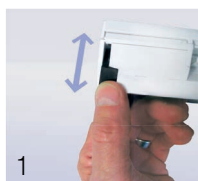

Az EMM higroszabályozású standard, automatikus működésű légbevezetők a szellőzési rendszer elengedhetetlen részei. Az EMM és EMF kétféle légáramlással szerelhető: függőleges vagy ferde, mely a bentartózkodók kényelme érdekében megválasztható.

Záróretesszel rendelkező típusok is választhatók, amelyek szabályozószaluját manuálisan a zárt (minimum) állásban rögzíthető(1), hogy szélsőségesen hideg és szeles téli időben megakadályozza a túlzott légcserét. A kézi beállítású EFR légbevezető manuálisan öt pozícióban mozgatható csúsztatólapja(2) segítségével állítható a helyiségbe beáramló friss levegő mennyisége. A nyílászáró belső részére beépítésre kerülő légbevezetőhöz külső oldali esővédő is szükséges.

Az EMM és EMF típusú légbevezetők zajcsillapítása $D_{n,e,w}=33\text{dB}$, alapesetben, külső akusztikus esővédővel $D_{n,e,w}=37\text{dB}$. (Műszaki adatok 8. és 11. oldalon)

Az EMM, EMF és EFR légbevezetők 3 az EHM típusok 4* standard színben rendelhetők: fehér (RAL 9003), tölgy (RAL 8001), gesztenye (RAL 8017) szürke* (RAL 7045)



EAR, EAF - akusztikus légbevezetők nyílászáróba

Az EAR páraérzékelős és zajcsillapított, automatikus működésű légbevezetők akusztikus kiegészítőikkel hatékony védelmet nyújtanak a külső forrásból származó zajok ellen, ezért kitűnő választás a zajos városi környezet kihívásaira.

A higroszabályozás jóvoltából pedig optimalizálják a helyiségek levegő minőségét. A záróretesszel ellátott típusváltozatokon szélsőséges időjárás (rendkívüli hideg, orkánszerű szél) esetén lehetővé válik a zsalu kézi bezárása minimum helyzetbe. A légbevezetőt a megfelelő belső légforgalom érdekében csak igen indokolt esetben javasolt lezárni. A záróretesszel rendelkező lezárható EAR és EAF típusváltozatok maximális nyitott helyzetbe is állíthatók(3).

A nyílászáró belső részére beépítésre kerülő légbevezetőhöz külső oldali esővédő is szükséges.

Az EAR, EAF légbevezetők 4 standard színben rendelhetők: fehér (RAL 9003), tölgy (RAL 8001), gesztenye (RAL 8017), szürke (RAL 7045)

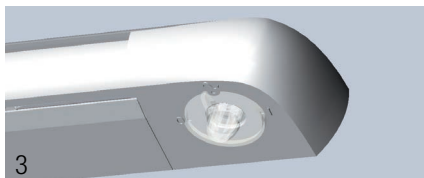

EHT, EFT - falátvezetésbe építhető légbevezetők

A nyílászáróra szerelhető változatok fali megfelelője. Ha a légbevezető valamilyen okból nem szerelhető a nyílászáróra, akkor az EHT, EFT, ETH típusok a tökéletes választás.

Az EHT és ETH fali légbevezetők is rendelhetők záróretesszel ellátott kivitelben, hogy védettek legyenek a túlzott hideg és szélhatás ellen. A falátvezetés belső részére beépítésre kerülő fali légbevezetőhöz külső oldali esővédő is szükséges.

Az EHT, EFT, ETH típusú fali légbevezetők zajcsillapítása alapesetben $D_{n,e,w}=33\text{dB}$, hangcsillapító betéttel és $D=100\text{mm}$ csővel $D_{n,e,w}=45\text{dB}$, a $D=125\text{mm}$ csővel, valamint a hozzávaló hangcsillapítóval $D_{n,e,w}=52\text{dB}$. (Műszaki adatok 12-13. oldal)

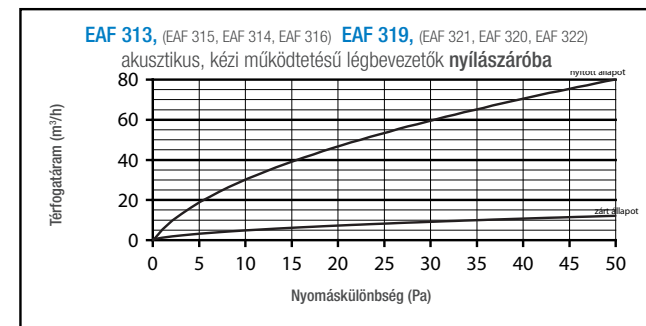
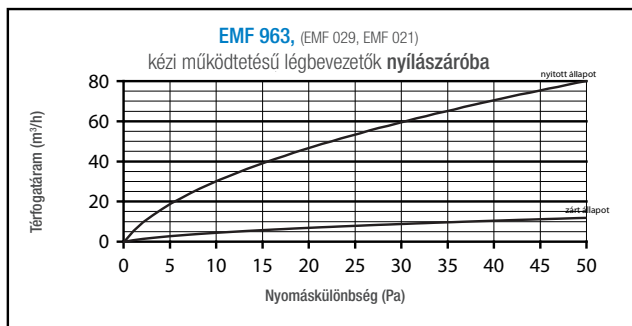
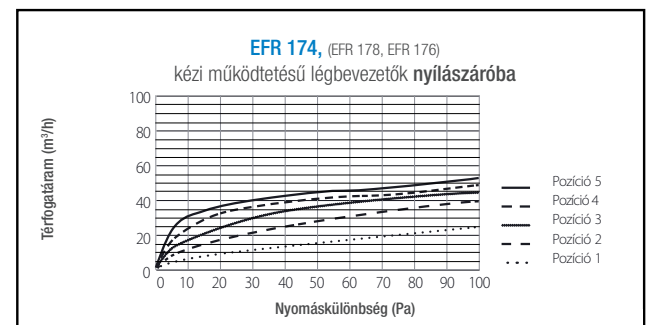
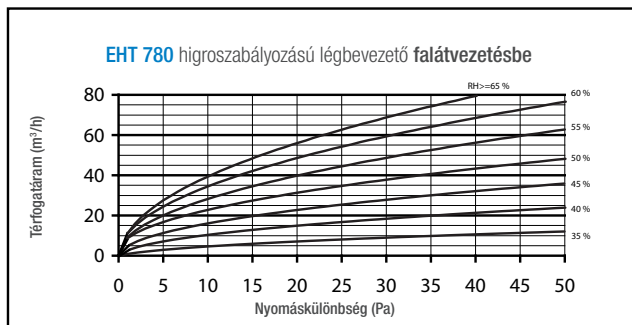
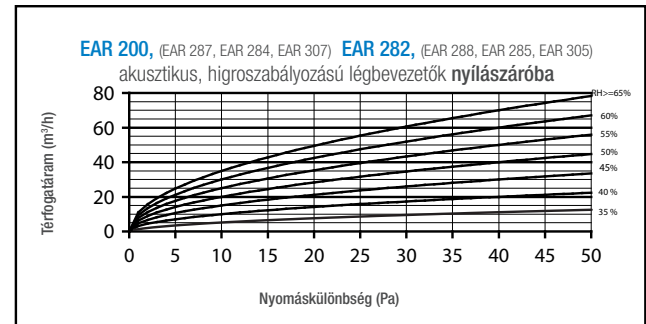
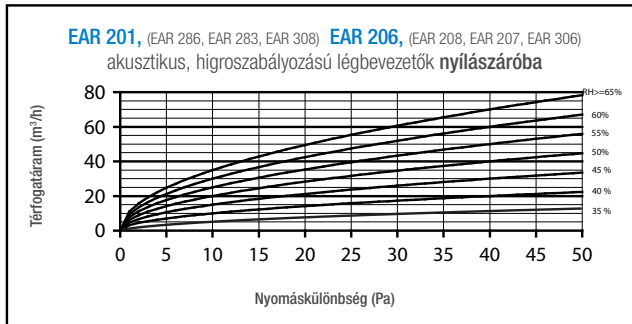
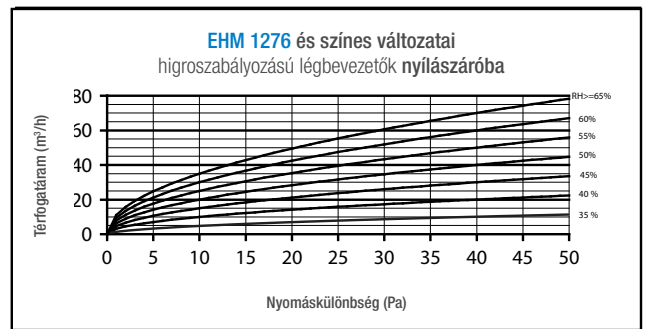
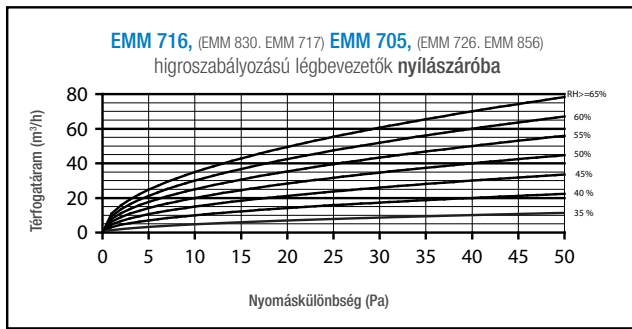

A jelleggörbéket nagyobb felbontásban megtalálja honlapunkon: www.aereco.hu

Megjegyzések az általános szellőzéshez használt légbevezetők kiválasztásához

Az EMM, EHM, EAR, EHT és ETH típusú légbevezető elemek páraszabályozottak tehát, automatikusan és folyamatosan szabályozzák a légutánpótlás minden helyiségben. Mivel működésük a belső relatív páratartalom függvénye, mindig az optimális mennyiségű levegőt vezetik a helyiségbe, így minimalizálják a szellőzési hőveszteséget is. Beépítésük lakóterekbe (nappali, háló), dolgozóba, irodákba javasolt.

Az EMF, EFR, valamint egyes EAF típusú légbevezető elemek kézi beállításúak, így ezeken csak manuálisan szabályozható be az igényelt légáram. A beépítésre kerülő légbevezetők légtérfüggő darabszám meghatározása: 1 db légbevezető max. 35-40 m³/h levegőt képes beengedni 10 Pa nyomáskülönbség valamint maximum páratartalom mellett. Így normál légcseres szám (n=0,5-0,7), és normál belmagasság (H=2,7 m) mellett a helyiség méret kb. 50 légrétegre adódik. (V=n x V x H=0,53 x 35 x 2,7= 50 m³). Ezen számítás alapján a lakó- és az egyéb tartózkodóhelyiségekben átlagosan kb. 50 légrétegreként kalkulálható egy légbevezető elem beépítése.

A megfelelő légcseres megvalósulása érdekében, a párás, szennyezett levegő eltávolítását is meg kell oldani, hiszen szellőzésről csak ebben az esetben beszélhetünk, amely lehet akár központi ventilátoros gépi, kis ventilátoros gépi, gravitációs légelvezetés.

Helyiségek között a légcseres lehetőségének biztosítása

A lakáson belüli szabad légáramlás biztosítása történhet a helyiségek közötti küszöbök elhagyásával, vagy egyes helyiségeknél (fürdő, wc, konyha, kamra, stb...) ajtószellőző rács beépítésével.



SPECIÁLIS LÉGBEVEZETŐK GÁZKÉSZÜLÉKEK, KÁLYHÁK ÉS KANDALLÓK LÉGELLÁTÁSÁHOZ

$$V = c \cdot \Delta p^n \quad [\text{m}^3/\text{h}]$$

ahol:

V [m ³ /h]	- levegő térfogatárama
c	- áramlási tényező
Δp [Pa]	- nyomáskülönbség
$n=0,5$	- hatványkitevő

Felhívjuk a figyelmét, hogy a szükséges szellőző elemek típusát, darabszámát számításokkal kell meghatározni, amely tervezői feladat!

Kérjük, mindenképp vegye figyelembe a hatályos jogszabályokat, szabványokat, előírásokat!

Segítség a légszűrők kiválasztásához:

A következő oldalon megtekintheti termékek léghozam-nyomáskülönbség jelleggörbéit. A jelleggörbék alapján a szükséges típus és darabszám meghatározható. Ha jelleggörbéről nehezen tudja leolvasni a kívánt adatot, akkor a léghozam értéke a táblázatban megadott paraméterek és a nyomáskülönbség ismeretében a képlet szerint könnyen meghatározható.

A nyílt égésterű gázkészülékkel rendelkező lakásokba, a megfelelő szellőzés érdekében a lakószobákba szintén javasolt a standard típusú légszűrő elemek elhelyezése, így nem egy darab légszűrőre koncentrálódik az összes pótlendő levegőmennyiség, hanem eloszlik az összes légszűrőn. Egyes helyiségekben (pl. fürdőszoba) az ott elhelyezett gázkészülékekhez szükséges légszűrő(k) komfort problémát (hideg érzetet) okozhat(nak). Kérjük a légszűrő(k), és a gázkészülék elhelyezésekor ezt is vegye figyelembe.

A szellőzőelemek beépítése alkalmával elengedhetetlen a beépítési utasítások betartása, különösen a szellőzőjárat szakszerű kialakítására vonatkozóan. (Bővebb információ a 10 -11. oldalon)

A megfelelő Aereco légszűrő típusok kiválasztásának elősegítése érdekében megadjuk a légszállítás számítására alkalmas képletet és a hozzátartozó paramétereket (ld. táblázat), valamint a gázkészülékek léghozamára alkalmas elemek jelleggörbéit.

Jelleggörbe alapján: A kéménybe kötött gázkészülékeknel, a kéményhuzat ismeretében (amely kéményméretező program segítségével számított érték), a görbéről leolvasható az adott légszűrő léghozama.

Számítás alapján: a kéményhuzat érték (nyomáskülönbség) alapján, valamint a táblázat adott paramétereinek ismeretében határozható meg a légszűrők léghozama a fenti képlet szerint, így kiválasztható a megfelelő légszűrő típusa és darabszáma.

A hatályos (G)MBSZ szabályozza a helyiségben lévő, adott nyílt égésterű gázkészülékek biztonságos üzeméhez szükséges levegőellátás feltételeit. A szabályzat külön rendelkezik a nyílt égésterű, kéménybe kötött és nem kötött készülékek levegőellátásáról. Kérjük, a (G)MBSZ mellett vegye figyelembe a területileg illetékes gázszolgáltató előírásait is!

A nyílt égésterű kéménybe kötött (pl. cirko), és nem kötött (pl. gáztűzhely) gázkészülékek esetében a szükséges égési + szellőző levegő mennyiségét számításokkal kell meghatározni. A nem kéménybe kötött gázkészülékek esetén (pl. gáztűzhely), ha nincs más kiépített léghozam vagy elszívás, több légszűrő elem (alsó-felső) beépítése indokolt lehet.

A légszűrőkön nyomáskülönbség hatására áramlik át a levegő, ezért a megfelelő szellőzés érdekében a szennyezett levegő eltávolításáról is gondoskodni kell. **Kéményes készülékek esetében tilos depressziós elszívás alkalmazása, mert balesetveszélyt jelent. Felhívjuk figyelmét, hogy a gravitációs kürtőszellőzés is depressziót okoz, ezért a szellőzés tervezésénél vegye figyelembe a kürtő által keltett nyomáskülönbséget is!**

A kívánt légcserre kialakulásához fontos a lakáson belüli szabad légáramlás biztosítása is, pl. helyiségek közötti küszöbök elhagyásával, vagy egyes helyiségeknel (fürdő, wc, konyha, kamra, stb...) ajtószellőző rács beépítésével.

Típus	Léghozam (m ³ /h)			Rel. páratartalom (%)		C áramlási tényező		
	10 Pa-nál	20 Pa-nál	40 Pa-nál	Min. állás	Max. állás	Min állás	50 % párat.	Max állás
Gázkészülékekhez alkalmazható légszűrők nyílászáróba								
EMM 916	11-35	15-50	22-70	40	65	3,5	6,5	11,1
EAR 202	11-35	15-50	22-70	35	60	3,5	8	11,1
EAR 203	17-35	24-50	34-70	40	60	5,4	8,2	11,1
EAR 289	11-35	15-50	22-70	35	60	3,5	8	11,1
EAR 294	17-35	24-50	34-70	40	60	5,4	8,2	11,1
EAF 309	35	50	70	fix		11,1	11,1	11,1
EAF 323	35	50	70	fix		11,1	11,1	11,1
EHM 1256	11-35	15-50	22-70	40	65	3,5	6,5	11,1
EFM 1290	24	33	48	fix		7,4	7,4	7,4
EFM 1292	35	50	70	fix		11,1	11,1	11,1
Gázkészülékekhez alkalmazható fali légszűrők								
EHT 957	11-40	15-57	22-80	40	65	3,5	7,2	12,7
EHT 022	17-40	24-57	34-80	45	65	5,4	7,2	12,7
EFT 840	24	34	48	fix zsalu		7,6	7,6	7,6
EFT 026	40	57	80	fix zsalu		12,7	12,7	12,7
EFT 125	89	125	178	fix zsalu		28,1	28,1	28,1
ETH 1858	11-40	15-57	22-80			3,5	7,2	12,7

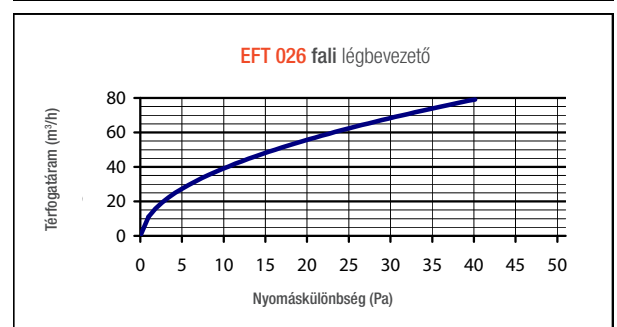
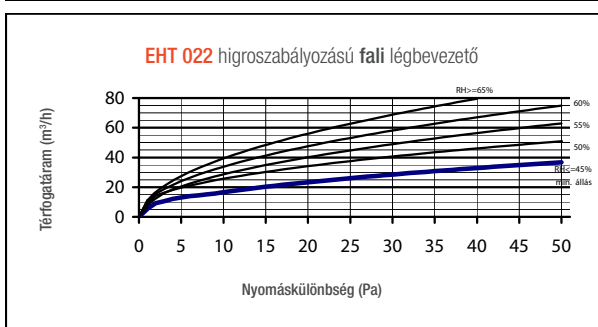
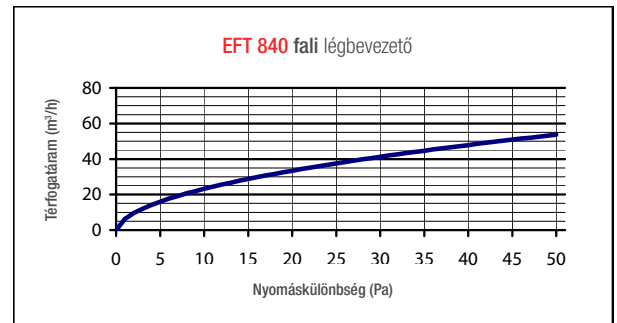
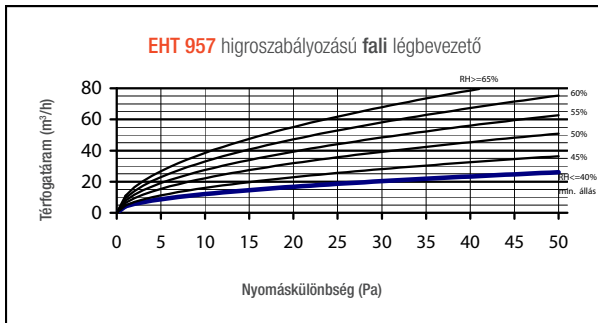
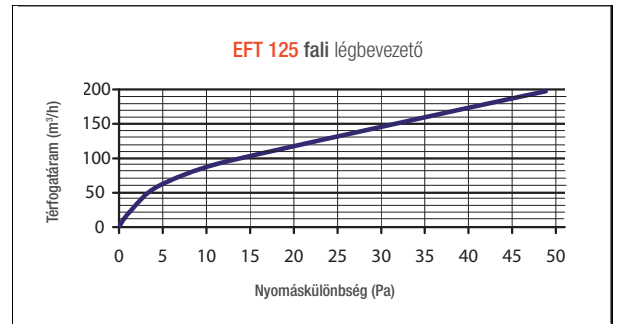
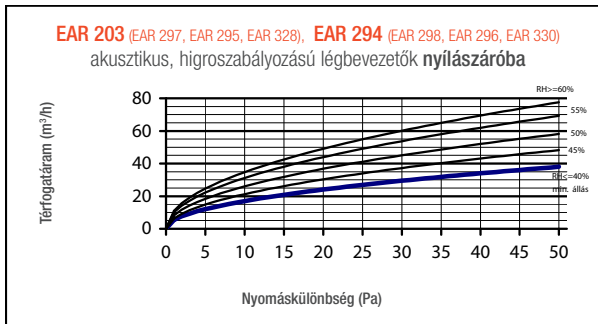
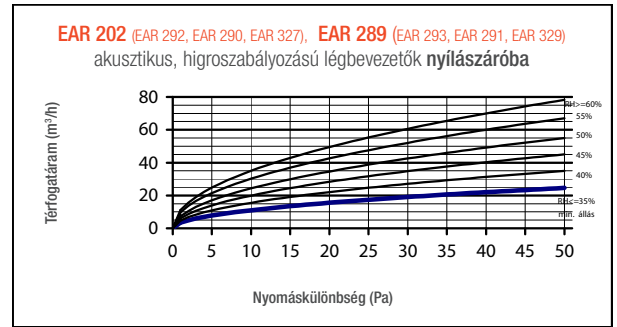
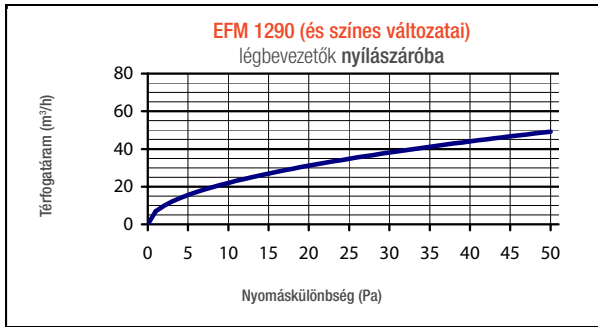
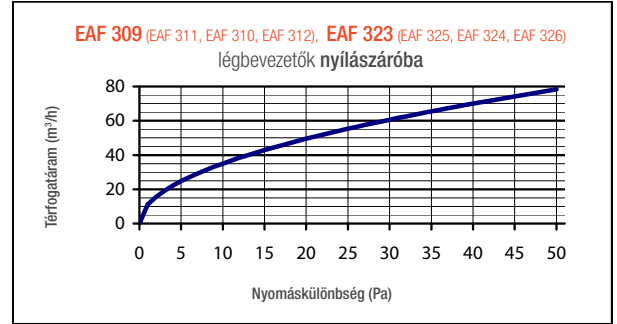
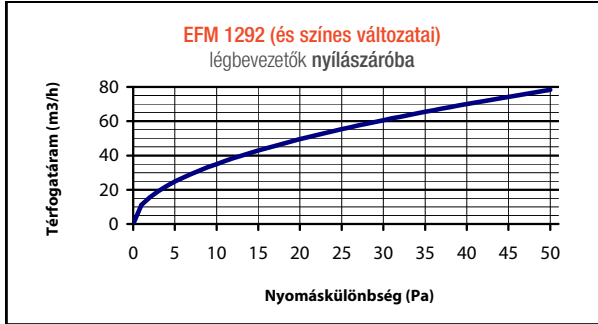
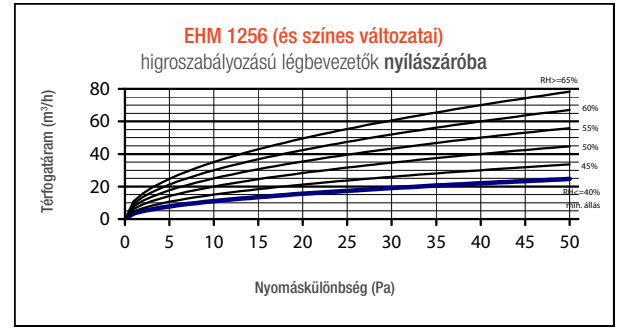
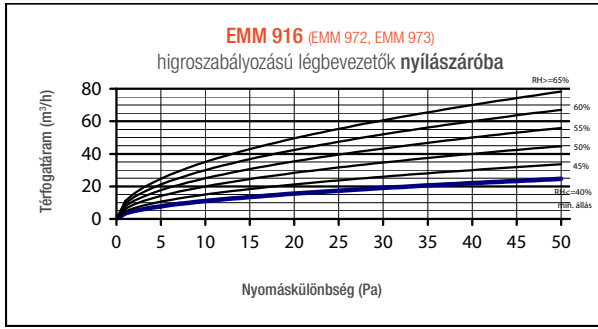



EMM, EMF, EFR típusú légbevezetők

Típus		EMM 716	EMM 705	EMM 916	EMF 963	EFR 174
Léghozam jellemzők						
Higroszabályozású, automatikus működésű		■	■	■	-	-
Zárható (minimum léghozamra)		■	-	-	■	■
Léghozam min. / max. 10 Pa-nál	m³/h	5-35	5-35	11-35	35	6-12-18-24-35
Léghozam min. / max. 40 Pa-nál	m³/h	10-70	10-70	22-70	70	12-22-35-40-45
Akuszтика Dn,e,w (C ; Ctr)						
Hangcsillapítás max. nyílásnál, csak légbevezető	dB	33 (0 ; 0)	33 (0 ; 0)	33 (0 ; 0)	33 (0 ; 0)	31 (n.a.)
Hangcsillapítás max. nyílásnál, akusztikus esővédővel	dB	37 (0 ; 0)	37 (0 ; 0)	37 (0 ; 0)	37 (0 ; 0)	31 (n.a.)
Rendelhető kiegészítők						
Standard esővédő-rovarrács (fehér, gesztenye, tölgy)		AEA 731, AEA 733, AEA 827	AEA 731, AEA 733, AEA 827	AEA 731, AEA 733, AEA 827	AEA 731, AEA 733, AEA 827	AEA 731, AEA 733, AEA 827
Esővédő-rovarrács huzatkorlátozóval (fehér, gesztenye, tölgy)		AEA 100, AEA 157, AEA 156	AEA 100, AEA 157, AEA 156	AEA 100, AEA 157, AEA 156	AEA 100, AEA 157, AEA 156	AEA 100, AEA 157, AEA 156
Keskeny esővédő-rovarrács (fehér, gesztenye, tölgy)		AEA 098, AEA 099G, AEA 099T	AEA 098, AEA 099G, AEA 099T	AEA 098, AEA 099G, AEA 099T	AEA 098, AEA 099G, AEA 099T	AEA 098, AEA 099G, AEA 099T
Keskeny rovarrács (fehér, gesztenye, tölgy, alumínium)		DP 0390H, DP 0392H, DP 0391H, DP 0393	DP 0390H, DP 0392H, DP 0391H, DP 0393	DP 0390H, DP 0392H, DP 0391H, DP 0393	DP 0390H, DP 0392H, DP 0391H, DP 0393	DP 0390H, DP 0392H, DP 0391H, DP 0393
Akusztikus esővédő-rovarrács (fehér, gesztenye, tölgy)		AEA 833, AEA 834, AEA 852	AEA 833, AEA 834, AEA 852	AEA 833, AEA 834, AEA 852	AEA 833, AEA 834, AEA 852	AEA 833, AEA 834, AEA 852
Jellemzők						
Max. szabad keresztmetszet	mm²	4000	4000	4000	4000	4100
Szín (fehér, gesztenye, tölgy)		EMM 716, EMM 717, EMM 830	EMM 705, EMM 856, EMM 726	EMM 916, EMM 973, EMM 972	EMF 963, EMF 021, EMF 029	EFR 174, EFR 176, EFR 178
Tömeg / Anyag	g / -	170 / PS	170 / PS	170 / PS	170 / PS	102 / PS
Felszerelés						
Javasolt résméret	mm	290 x 12(10)	290 x 12(10)	290 x 12(10)	290 x 12(10)	290 x 12(10)
Nyílászáróra szerelhető		■	■	■	■	■
Redőnytokra szerelhető		■	■	■	■	■
Fali		-	-	-	-	-
Nappaliba, hálószobába, irodába, komfortterekbe		■	■	-	■	■
Nyílt égésterű gázkészülék légellátásához		-	-	■	-	-

Megjegyzés:

- Az EMM, EMF és EFR légbevezetők beépítésére vonatkozó további adatokat 14-15. oldalon találja.
- A légbevezetőhöz külön kell külső oldali esővédő és/vagy rovarrácsot választani, melynek lehetséges típusai a 11. oldalon találhatóak.

Jelleggörbék, méretek (mm)

Jelleggörbék EMM típusú légbevezetők

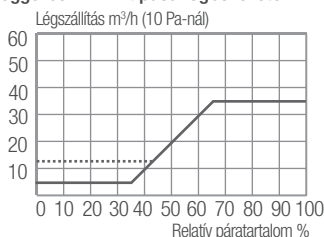

A pontos jelleggörbék megtekintéséhez, kérjük lapozzon a légbevezető kiválasztási részhez! (ld. 4-5. és 6-7. oldal!)

Jelleggörbék EFR típusú légbevezetők

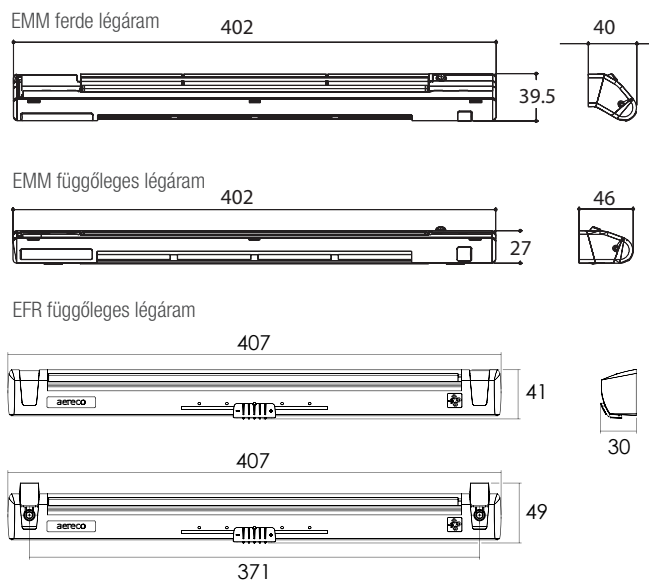
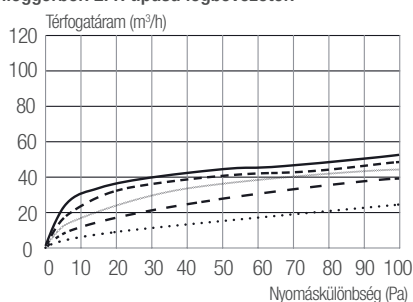

Választható színek: fehér (RAL 9003) tölgy (RAL 8001) gesztenye (RAL 8017)



EMM² típusú légszűrők nyílászáróra

Típus		EHM 1276	EHM 1256	EFM 1290	EFM 1292
Léghozam jellemzők					
Higroszabályozású, automatikus működésű		■	■	-	-
Zárható		□	-	-	-
Léghozam (min.-max.) @ 10 Pa	m ³ /h	5-35	11-35	24	35
Léghozam (min.-max.) @ 40 Pa	m ³ /h	10-70	22-70	48	70
Léghozam (min.-max.) @ 10 Pa kiegészítő légáramlatot biztosító elemmel E-EMM ²	m ³ /h	22-45	26-45	36	45
Léghozam (min.-max.) @ 40 Pa kiegészítő légáramlatot biztosító elemmel E-EMM ²	m ³ /h	44-90	52-90	72	90
Maximális nyitott keresztmetszet	mm ²	3600	3600	2500	3600
Akuszтика					
Hangszigetelés @ max. nyílásnál, csak légszűrő Dn,e,w (Ctr) ⁽¹⁾	dB	33	33	> 33	33
Hangszigetelés @ max. nyílásnál, akusztikus esővédővel Dn,e,w (Ctr) ⁽²⁾	dB	37	37	> 37	37
Rendelhető kiegészítők					
Légmennyiség növelő talpazat (kiegészítő légáramlás)				E-EMM ² (ren. AEA1335) ⁽³⁾	
Irányított légáramlást biztosító talpazat				O-EMM ² (ren. AEA1339) ⁽³⁾	
Standard esővédő 23 mm (redőny nélküli ablakokhoz)				AEA 731 / AEA 827 / AEA 733	
Keskeny esővédő 10 mm (később tervezett redőnyhöz)				AEA 098 / AEA 099T / AEA 099G	
Keskeny rovarrács 3 mm (redőnyös ablakokhoz)				DP 0390/ DP 0391H / DP 0392H / DP 0394H	
Akusztikus esővédő				AEA 833 / AEA 852 / AEA 834	
Huzatkorlátozóval ellátott esővédő				AEA 100 / AEA 156* / AEA 157*	
Jellemzők					
Tömeg	g	195	195	175	175
Szín			Fehér / tölgy / gesztenye / szürke alumínium		
Anyag		ABS, PS	ABS, PS	ABS, PS	ABS, PS
Felszerelés					
Javasolt méret	mm		2x(172x12); (250 x 15) ⁽⁴⁾ ; (250 x 16)		
Nyílászáróra szerelhető		■	■	■	■
Redőnyokra szerelhető		■	■	■	■
Nyílt égésterű gázkészülék légellátásához		-	■	■	■
Helyiség típusa szerint			Nappali, iroda, komfortterek, hálószoba		

⁽¹⁾ AEA 731, AEA 098 vagy DP 0390, AEA 100 esővédőkkel, (kiegészítő nélkül).

⁽³⁾ E-EMM² és O-EMM² nem használható együtt.

⁽²⁾ Alap típus, kiegészítő nélkül.

⁽⁴⁾ Ez a méret befolyásolja a léghozamot.

■ standard | □ opció

Jelleggörbék

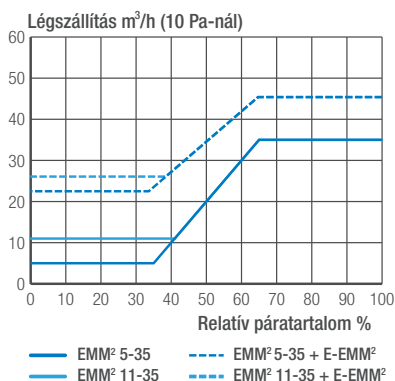

Méretek (mm)

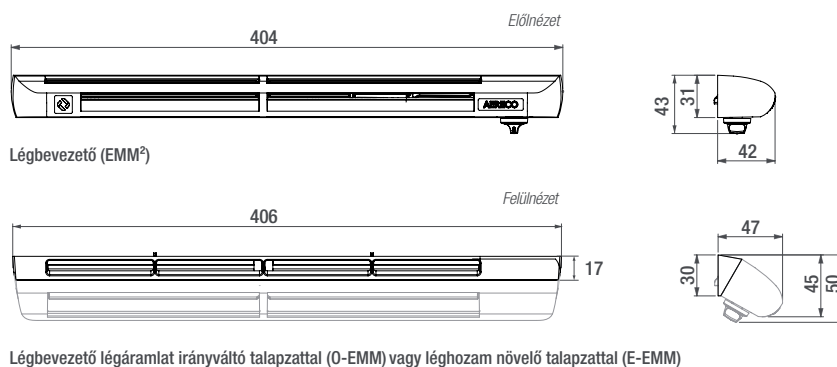

Választható színek: fehér (RAL 9003) tölgy (RAL 8001) gesztenye (RAL 8017) szürke (RAL 7045)



EAR, EAF típusú akusztikus légbevezetők

Típus		EAR 201	EAR 200	EAR 202	EAR 203	EAF 313	EAF 309
Léghozam jellemzők							
Higroszabályozású, automatikus működésű		■	■	■	■	-	-
Zárható (minimum léghozamra)		■	-	-	-	■	-
Léghozam min. / max. 10 Pa-nál	m³/h	5-35	5-35	11-35	17-35	5-35	35
Léghozam min. / max. 40 Pa-nál	m³/h	10-70	10-70	22-70	34-70	10-70	70
Akusztika Dn,e,w (C ; Ctr)							
Hangcsillapítás max. nyílásnál, csak légbevezető	dB	37 (0 ; 0)	37 (0 ; 0)	37 (0 ; 0)	37 (0 ; 0)	37 (0 ; 0)	37 (0 ; 0)
Hangcsillapítás max. nyílásnál, akusztikus esővédővel	dB	42 (0 ; 0)	42 (0 ; 0)	42 (0 ; 0)	42 (0 ; 0)	42 (0 ; 0)	42 (0 ; 0)
Rendelhető kiegészítők							
Standard esővédő-rovarrács (fehér, gesztenye, tölgy)		AEA 731, AEA 733, AEA 827	AEA 731, AEA 733, AEA 827	AEA 731, AEA 733, AEA 827	AEA 731, AEA 733, AEA 827	AEA 731, AEA 733, AEA 827	AEA 731, AEA 733, AEA 827
Esővédő-rovarrács huzatkorlátozóval (fehér, gesztenye, tölgy)		AEA 100, AEA 157, AEA 156	AEA 100, AEA 157, AEA 156	AEA 100, AEA 157, AEA 156	AEA 100, AEA 157, AEA 156	AEA 100, AEA 157, AEA 156	AEA 100, AEA 157, AEA 156
Keskeny esővédő-rovarrács (fehér, gesztenye, tölgy)		AEA 098, AEA 099G, AEA 099T	AEA 098, AEA 099G, AEA 099T	AEA 098, AEA 099G, AEA 099T	AEA 098, AEA 099G, AEA 099T	AEA 098, AEA 099G, AEA 099T	AEA 098, AEA 099G, AEA 099T
Keskeny rovarrács (fehér, gesztenye, tölgy, alumínium)		DP 0390H DP 0392H DP 0391H DP 0393	DP 0390H DP 0392H DP 0391H DP 0393	DP 0390H DP 0392H DP 0391H DP 0393	DP 0390H DP 0392H DP 0391H DP 0393	DP 0390H DP 0392H DP 0391H DP 0393	DP 0390H DP 0392H DP 0391H DP 0393
Akusztikus esővédő-rovarrács (fehér, gesztenye, tölgy, szürke)		AEA 851, AEA 103, AEA 332, AEA 334	AEA 851, AEA 103, AEA 332, AEA 334	AEA 851, AEA 103, AEA 332, AEA 334	AEA 851, AEA 103, AEA 332, AEA 334	AEA 851, AEA 103, AEA 332, AEA 334	AEA 851, AEA 103, AEA 332, AEA 334
Akusztikus kiegészítő talpazat (fehér, gesztenye, tölgy, szürke)		AEA 301, AEA 303, AEA 302, AEA 304	AEA 301, AEA 303, AEA 302, AEA 304	AEA 301, AEA 303, AEA 302, AEA 304	AEA 301, AEA 303, AEA 302, AEA 304	AEA 301, AEA 303, AEA 302, AEA 304	AEA 301, AEA 303, AEA 302, AEA 304
Jellemzők							
Max. szabad keresztmetszet	mm²	3600	3600	3600	3600	3600	3600
Szín		EAR 201, EAR 283, EAR 286, EAR 308 EAR1245 (RAL7016)	EAR 200, EAR 284, EAR 287, EAR 307	EAR 202, EAR 290, EAR 292, EAR 327	EAR 203, EAR 295, EAR 297, EAR 328	EAF 313, EAF 314, EAF 315, EAF 316	EAF 309, EAF 310, EAF 311, EAF 312
Tömeg / Anyag	g / -	271 / ABS	271 / ABS	271 / ABS	271 / ABS	250 / ABS	250 / ABS
Felszerelés							
Javasolt résméret	mm	354 x 12(10)	354 x 12(10)	354 x 12(10)	354 x 12(10)	354 x 12(10)	354 x 12(10)
Nyílászáróra szerelhető		■	■	■	■	■	■
Redőnytokra szerelhető			■	■	■	■	■
Fali			-	-	-	-	-
Nappaliba, hálószobába, irodába, komfortterekbe		■	■				
Nyílt égésterű gázkészülék léggelátásához		-	-	■	■	-	■

Megjegyzés:

- Az EAR, EAF légbevezetők beépítésére vonatkozó további adatokat 14-15. oldalon találja.
- A légbevezetőhöz külön kell külső oldali esővédő és/vagy rovarrácsot választani, melynek lehetséges típusai a 11. oldalon találhatók.

Akusztika (variációk)	I. var.	II. var.	III. var.	IV. var.
EAR légbevezető max. nyílásnál (10 Pa)	■	■	■	■
Akusztikus kiegészítő talpazat (AEA 301 és színes vált.)	-	■	-	■
Akusztikus esővédő-rovarrács (AEA 851 és színes vált.)	-	-	■	■
Esővédő-rovarrács (AEA 731, AEA100, AEA 098, DP 0390)	■	■	-	-
Akusztikus hangcsillapítás Dn,e,w,(C ; Ctr) [dB]	37 (0 ; 0)	39 (0 ; 0)	41 (0 ; -1)	42 (0 ; 0)

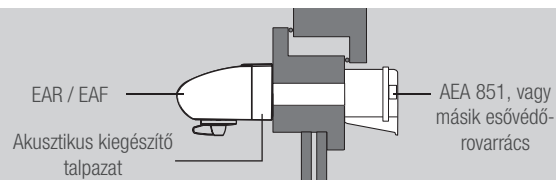

Jelleggörbék

Méretek (mm)

Jelleggörbék EAR, EAF típusú akusztikus légbevezetők

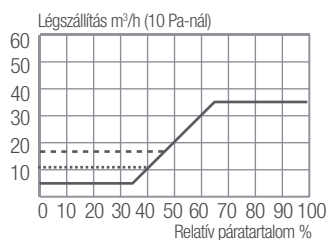

A pontos jelleggörbék megtekintéséhez, kérjük lapozzon a légbevezető kiválasztási részhez! (ld. 4-5. és. 6-7. oldal!)

- EAR 201, EAR 200
- - - EAR 203
- EAR 202

EAR, EAF légbevezető



Akusztikus kiegészítő talpazat

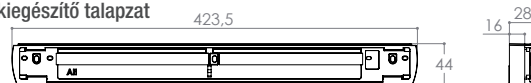



Újdonság!

EAH² (EHP) típusú akusztikus légszűrők

Légszűrők	EAH ² 5-35	EAH ² 11-35	EAH ² 24	EAH ² 35
Típus	EHP1219	EHP1220	EHP1221	EHP1222
Léghozam jellemzők				
Higroszabályozású, automatikus működésű	■	■	-	-
Zárható	□ (EHP1198)	-	-	-
Léghozam min. / max. 10 Pa-nál	m ³ /h 5-35	11-35	24	35
Léghozam min. / max. 40 Pa-nál kiegészítő légáramot biztosító elemmel E-EAH ²	m ³ /h 16-50	24-50	38	50
Akusztika				
Hangcsillapítás @ max. nyílásnál, csak légszűrő* Dn,e,w (C; Ctr)	dB 33 (0 ; 0)	33 (0 ; 0)	33 (0 ; 0)	33 (0 ; 0)
Hangcsillapítás @ max. nyílásnál, csak légszűrő, görgős redőny esetén Dn,e,w (C; Ctr)	dB	42 és 49 között**		
Rendelhető kiegészítők				
Légmennyiség növelő talpazat		E-EAH ² (típusjelölés: AEA1216)		
Átvezető elem***		T-EAH ² (típusjelölés: AEA1217)		
Kiegészítő, tömítő elem		S-EAH ² (típusjelölés: AEA1218)		
Jellemzők				
Tömeg	g 156	156	138	138
Szín		fehér (borítás) sötét szürke (zsalu és a belső szerelvények)		
Anyag	ABS, PS	ABS, PS	ABS, PS	ABS, PS
Felszerelés				
Javasolt résméret		talpazat nélkül: 250 x 20mm E-EAH ² vagy T-EAH ² kiegészítővel: 250 x 25mm		
Redőnytokra szerelhető (lakás felőli belső oldalra)	■	■	■	■
Ablak keresztfára	■	■	■	■
Falra****	■	■	■	■
Helyiség típusa szerint		Nappali, iroda, komfortterek / fürdőszoba		

■ standard □ opció

* adatok a redőnyburkolat nélkül. A légszűrő az utolsó eleme csillapításnak, javítva az akusztikus teljesítményt

** a redőnyök burkolatának típusától függően

*** nem kompatibilis az E-EAH²-vel

**** a termékhez illesztett csatorna használatát

Külső esővédő

Az EAH² a redőnyház belső, lakóhelyiség felől eső részére kerül felszerelésre. Nem igényel külső esővédőt, mert a redőny és a redőnydoboz fedele közötti résen keresztül bejutó levegő jut át a légszűrőn. Egyéb esetben, amikor a légszűrőhöz külső oldali esővédő elemet alkalmazunk, meg kell győződni róla, hogy az esővédő aerailikus felülete és annak geometriája kompatibilis legyen a légszűrővel és a kialakított réssel.

Jelleggörbék

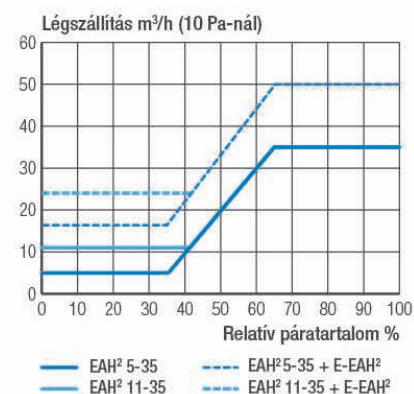

Méretetek (mm)

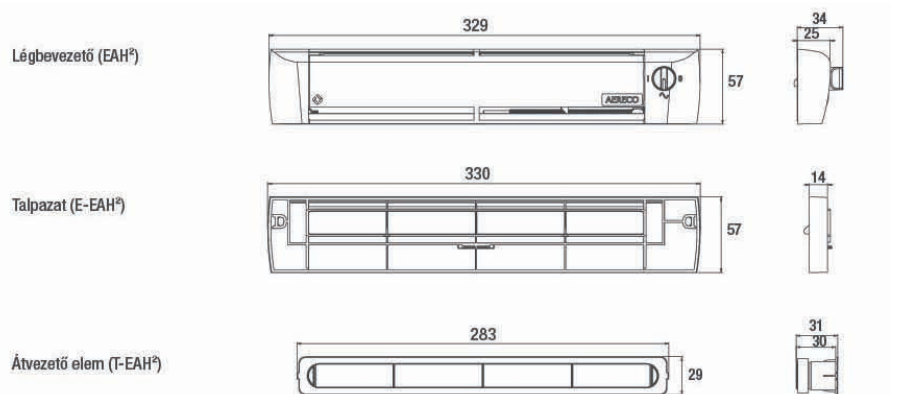



AEA, DP típusú külső oldali esővédők, rovarrácsok légbevezetőkhöz

Típus		AEA 731	AEA 100	AEA 098	DP 0390H	AEA 833	AEA 851
Nyílászáróba építhető légbevezetőkhöz		■	■	■	■	■	■
Megnevezés		Standard esővédő rovarrács	Esővédő rovarrács huzatkorlátozóval	Keskeny esővédő rovarrács	Keskeny rovarrács	Akusztikus esővédő rovarrács	Akusztikus esővédő rovarrács
Melyik légbevezető típushoz ajánljuk		EMM, EMF, EFR EHA, EFA EAR, EAF	EMM, EMF, EFR EHA, EFA EAR, EAF	EMM, EMF, EFR EHA, EFA EAR, EAF	EMM, EMF, EFR EHA, EFA EAR, EAF	EMM, EMF, EFR	EHA, EFA EAR, EAF
Jellemzők							
Tömeg	g	38	75	30	13	174	216
Szín (fehér, gesztenye, tölgy, szürke, antracit) *alumínium		AEA 731, AEA 733, AEA 827	AEA 100, AEA 157, AEA 156	AEA 098, AEA 099G, AEA 099T	DP 0390H, DP 0392H, DP 0391H, DP 0393, DP 0395H	AEA 833, AEA 834, AEA 852	AEA 851, AEA 103, AEA 332, AEA 334
Anyag		PVC	PVC / szilikon	PVC	PVC	PVC	PVC
Max. hangscillapítás		-	-	-	-	37 dB (EMM)	42 dB (EHA / EAR akusztikus talppal)
Felszerelés							
Javasolt rés méret	mm	lásd a légbevezetőnél	lásd a légbevezetőnél	lásd a légbevezetőnél	lásd a légbevezetőnél	lásd a légbevezetőnél	lásd a légbevezetőnél
Nyílászáróra szerelhető		■	■	■	■	■	■
Redőnytokra szerelhető		■	■	■	■	■	■
Fali		-	-	-	-	-	-
Megjegyzés		Ahol nincs redőny	Szeles helyekre, ahol nincs redőny	Redőnyhöz	Redőnyhöz, eső ellen nem véd	Zajos városi környezetbe ahol nincs redőny	Zajos városi környezetbe ahol nincs redőny

Keskeny rovarrács EMM, EMF, EFR, EHA, EAR, EAF - hoz
DP 0390H (fehér), DP 0392H (gesztenye), DP 0391H (tölgy), DP 0393 (alumínium)



Akusztikus esővédő-rovarrács EHA, EFA, EAR, EAF - hoz
AEA 851 (fehér), AEA 103 (gesztenye), AEA 332 (tölgy), AEA 334 (szürke)



Keskeny esővédő-rovarrács EMM, EMF, EFR, EHA, EFA, EAR, EAF - hoz
AEA 098 (fehér), AEA 099G (gesztenye), AEA 099T (tölgy)



Akusztikus esővédő-rovarrács EMM, EMF-hez
AEA 833 (fehér), AEA 834 (gesztenye), AEA 852 (tölgy)



Jelleggörbék

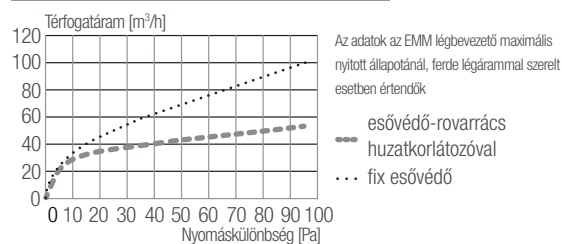

Esővédő-rovarrács huzatkorlátozóval EMM, EMF, EFR, EHA, EFA, EAR, EAF - hoz
AEA 100 (fehér), AEA 157 (gesztenye), AEA 156 (tölgy)

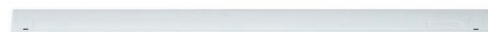

Standard esővédő-rovarrács EMM, EMF, EFR, EHA, EFA, EAR, EAF - hoz
AEA 731 (fehér), AEA 733 (gesztenye), AEA 827 (tölgy)



Méretek (mm)

Standard esővédő-rovarrács AEA 731, 733, 827

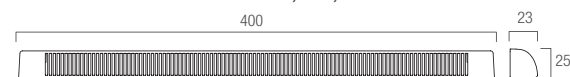

Keskeny rovarrács DP 0390H, 0392H, 0391H



Akusztikus esővédő-rovarrács EHA, EFA, EAR, EAF -hoz AEA 851, 103, 332, 334

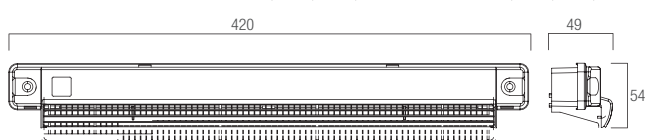

Keskeny esővédő-rovarrács AEA 098, 099G, 099T

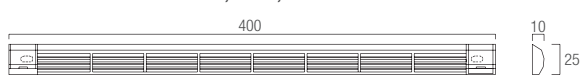

Akusztikus esővédő-rovarrács EMM, EMF, EFR - hez AEA 833, 834, 852



Esővédő-rovarrács huzatkorlátozóval AEA 100, 157, 156

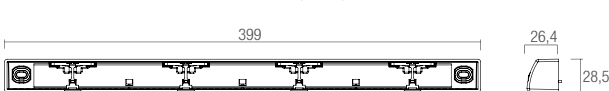



Újdonság!

ETH, EHT, EFT

típusú fali légbevezetők

Típus		Új ETH 1853	EHT 022	EFT 840	EFT 026	EFT 125	Új ETH 1858
Léghozam jellemzők							
Higroszabályozású, automatikus működésű		■	■	-	-	-	■
Zárható (minimum léghozamra)		■	-	-	-	-	-
Léghozam min. / max. 10 Pa-nál	m ³ /h	5-40	17-40	20	40	89	11-40
Léghozam min. / max. 40 Pa-nál	m ³ /h	10-80	34-80	40	80	178	22-80
Akuszтика, Dn,e,w (C ; Ctr)							
Hangcsillapítás max. nyílásnál, csak légbevezető	dB	33 (0 ; 0)	33 (0 ; 0)	33 (0 ; 0)	33 (0 ; 0)	36 (0 ; 0)	33 (0 ; 0)
Hangcsillapítás max. nyílásnál, hangcsillapító betéttel	dB	45 (0 ; -2) 52*(-1 ; -4)	45 (0 ; -2) 52*(-1 ; -4)	45 (0 ; -2) 52*(-1 ; -4)	45 (0 ; -2) 52*(-1 ; -4)	52(-1 ; -4)	45 (0 ; -2) 52*(-1 ; -4)
Rendelhető részegységek							
Légbevezető		■	■	■	■	■	■
AIRD 130-4WH - opció teleszkópcső NÁ 100 mm, L=25-50 cm		☒	☒	☒	☒	-	☒
AIRD 130-5WH - opció teleszkópcső NÁ 125 mm, L=25-50 cm		☒	☒	☒	☒	☒	☒
AEA 968 - opció hangcsillapító betét NÁ 100 mm		☒	☒	☒	☒	-	☒
AEA 967 - opció hangcsillapító betét NÁ 125 mm		☒	☒	☒	☒	☒	☒
AEA 774 - opció belső rovarrács		☒	☒	☒	☒	-	☒
AEA 775 - opció külső esővédő		☒	☒	☒	☒	a szett tartalmaz esővédőt	☒
AEA 778 - opció szűnyoghálós külső esővédő		☒	☒	☒	☒	-	☒
Jellemzők							
Max. szabad keresztmetszet	mm ²	4000	4000	4000	4000	8560	4000
Szín		fehér	fehér	fehér	fehér	fehér	fehér
Tömeg / Anyag	g / -	489 / Ps	489 / Ps	489 / Ps	489 / Ps	383 / ABS	489 / Ps
Felszerelés							
Falátörés mérete	mm	∅100	∅100	∅100	∅100	∅125	∅100
Nyílászáróra szerelhető		-	-	-	-	-	-
Redőnytokra szerelhető		■	■	■	■	■	■
Falátvezetésbe		■	■	■	■	■	■
Nappaliba, hálószobába, irodába, komfortterekbe		■	-	-	-	-	-
Nyílt égésterű gázkészülék légellátásához		-	■	■	■	■	■

*:A 45 dB hangcsillapítás eléréséhez NA110 mm falátörés, AIRD 130-4WH átvezetőcső és AEA 968 típusú hangcsillapító betét szükséges
Az 52 dB hangcsillapítás eléréséhez NA130 mm falátörés, AIRD 130-5WH átvezetőcső és AEA 967 típusú hangcsillapító betét szükséges

■: Standard ☒: rendelhető

Jelleggörbék, méretek (mm)

A pontos jelleggörbék megtekintéséhez, kérjük lapozzon a légbevezető kiválasztási részhez! (ld. 4-5. és 6-7. oldal!)

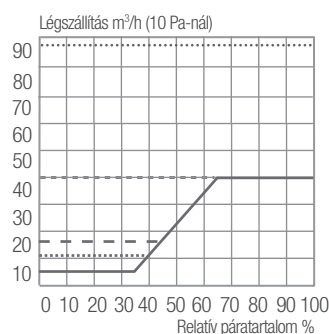

EHT 780, 957, 022 és EFT 840, 026 típusok

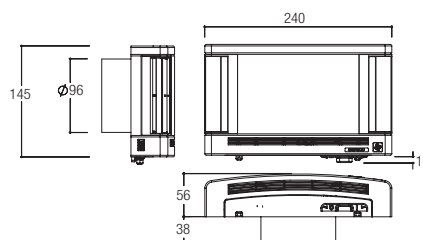

EFT 125 típus szett külső oldali esővédővel

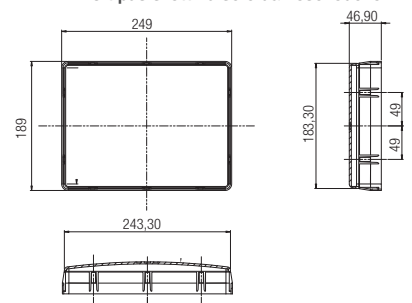



AEA külső oldali esővédők és egyéb kiegészítők fali légbevezetőkhöz

Típus	AEA 775	AEA 1954	AEA 778	AEA 064	AEA 776	AEA 774	AEA 968	AEA 967
Termék információ								
Megnevezés	Külső oldali esővédő rács Ø100 mm		Külső oldali szúnyogháló esővédő rács Ø100 mm	Légmennyiség korlátozó Ø100 mm (AEA 776-ba)	Fali átvezető cső Ø100 mm	Kiegészítő rovarháló	Hangcsillapító betét Ø100 mm	Hangcsillapító betét Ø125 mm
Melyik légbevezetőhöz	ETH, EHT, EFT kivéve EFT125		ETH, EHT, EFT kivéve EFT125	ETH, EHT, EFT kivéve EFT125	ETH, EHT, EFT kivéve EFT125	ETH, EHT, EFT kivéve EFT125	ETH, EHT, EFT kivéve EFT125	ETH, EHT, EFT
Jellemzők								
Tömeg	g	243	243	30	30	36	10	10
Szín		fehér	fehér	fehér	fehér	fehér	fehér	fehér
Rovarvédelem		-	■	-	-	■	-	-
Hangcsillapítás		-	-	-	-	-	+ 9 dB (A)	+ 9 dB (A)
Felszerelés								
Csatlakozó mérete		Ø100 mm	Ø100 mm	Ø100 mm	Ø100 mm	Ø100 mm	Ø100 mm	Ø125 mm
Falátvezetésbe		■	■	■	■	■	■	■

Falátvezetéses légbevezető elemei:

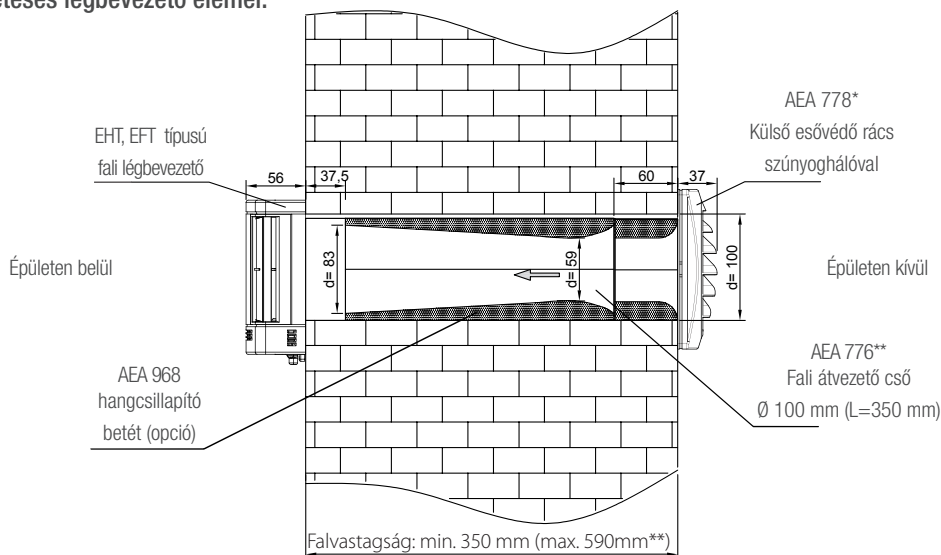

AEA 778

(választható)

AEA 775



AEA 064

(opció)



AEA 774

(opció)



AEA 776



* Választható: AEA 775 típusú külső esővédő rács szúnyogháló nélküli változat.

** Ettől eltérő falvastagság esetén javasoljuk teleszkópos átvezető cső alkalmazását:

- **AIRD 130 4WH** teleszkópos fali átvezető cső, Ø100 mm (L=25-50 mm)
- **AIRD 130 5WH** teleszkópos fali átvezető cső, Ø125 mm (L=25-50 mm)



Méretetek (mm)

AEA 776

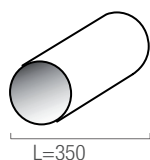

AEA 774

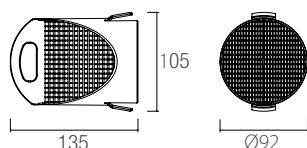

AEA 064

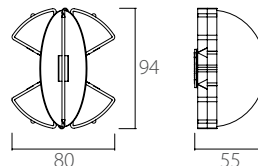

AEA 778

AEA 775

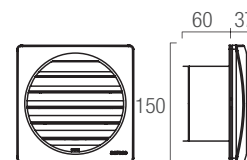

LÉGBEVEZETŐK SZAKSZERŰ BEÉPÍTÉSE

A LEÍRTAKTÓL ELTÉRŐ, SZAKSZERŰTLEN BEÉPÍTÉS KÖVETKEZMÉNYEIÉRT AZ Aereco Légszűrés Kft. SEMMINEMŰ FELELŐSÉGET NEM VÁLLAL!



A nyílászáróba építhető Aereco légszűrő elemek egy, az ablak, vagy ajtó szerkezetébe mart szellőzőrésen keresztül engedik be a frisslevegőt a helyiségbe. A rés kiképzése befolyásolja a szellőző levegő mennyiségét, így a megfelelő méretű szellőzőrés elengedhetetlen feltétele a kívánt légmennyiség beáramlásának. **A légszűrő beépítéséhez javasoljuk, vegye igénybe szakember segítségét!**

A szakember beépítés lépései:

1. Alakítsa ki felső maróval a típushoz megadott méretű szellőzőrészt a nyílászáró felső részén a szárnyon (fa nyílászárónál), vagy a szárnyon és a tokon (műanyag nyílászárónál). A szellőzőrés legegyszerűbben az ablak gyártása folyamán alakítható ki, de megvalósítható az utólagos marás is a beépített szerkezetekre. Amennyiben résekkel ellátott nyílászárókat építenek be, különösen figyelni kell arra, hogy a résekkel ellátott nyílászárók a tervezett helyre kerüljenek.
2. Rögzítse a talpazatot (EMM, EMF, EHM, EFM, EAR, EAF típus) vagy a légszűrőt (EFR típus) 2db (EAR, EAF esetén 3db) csavarral a résre a belső oldalon,
3. Pattintsa fel a légszűrőt a talpazatra (EMM, EMF, EHM, EFM, EAR, EAF típus), Megj.: EFR típusnál a légszűrő közvetlenül a nyílászáróra szerelendő,
4. Csavarozza fel az esővédőt és/vagy rovarrácsot a rés külső oldalára, fa nyílászárónál ált. a szárnyra, műanyag nyílászárónál a tokra,
5. Zárható típusnál állítsa a záróreteszt „automatikus szellőzés” állásba.



FONTOS!

A szellőzőt minden esetben vízszintesen az ablak felső részén kell elhelyezni, más beépítés csak akkor jöhet szóba, ha a felső beépítés lehetetlen (pl. íves ablak, felső kilincs, vagy esetleg a gázszolgáltató 2 db nem zárható elem alsó-felső beépítését követeli meg).

A légszűrők függőleges réssel történő beépítése a csapóeső elleni védelem elégtelensége miatt kerülendő.

A marással kialakított szellőzőrészt furatsor nem helyettesíti, mert nem alakul ki megfelelő nagyságú áramlási keresztmetszet!

Figyelem:

A gázkészülékekhez alkalmazott típusok nem lezárhatóak, a légszűrő szellőzőnyílását eltömíteni SZIGORÚAN TILOS, mert balesetveszélyes!

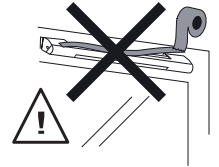

Ablakba szerelhető teleszkópos átvezető szett (opcionális kiegészítő alumínium, valamint szélesebb PVC, fa ablakprofilokhoz)

Amennyiben a nyílászáró vastagság indokolja, a légszűrő beépítésekor teleszkópos átvezető elem alkalmazása segíti a levegő megfelelő átáramlását, megakadályozza az esetleges páralecsapódást a profilon belül. Kiemelten fontos például alumínium profilba történő szerelés esetén. Az EMM és EHM, EFM típusokhoz választható AEA 1150, valamint az EAR, EAF típusokhoz választható AEA 1151 kiegészítő toldó (légszűrő és esőoldali elemet tartalmazó) készletek 50-71 mm profilvastagságig alkalmazhatók.

Az AEA 1150 és az AEA 1151 szükség esetén tovább bővíthető az AEA 1152 toldó elemmel, így akár 81-130 mm profilvastagság is áthidalható.

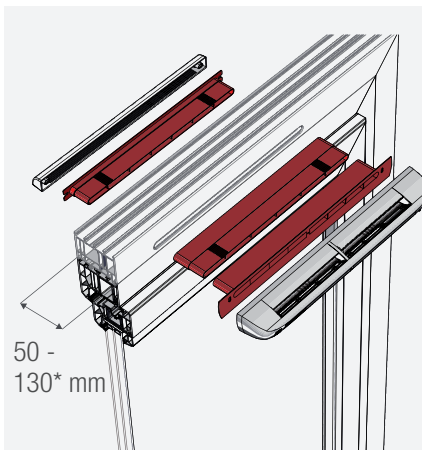

AEA 1151 - EAR, EAF típusokhoz (légszűrő oldal)

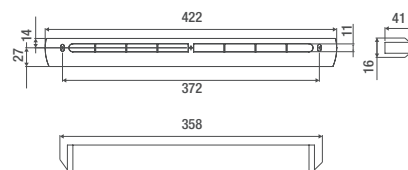

AEA 1150 / AEA 1151 azonos elemrész (esővédő oldal)

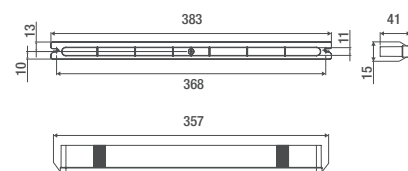

AEA 1150 - EMM, EHA, EFA típusokhoz (légszűrő oldal)

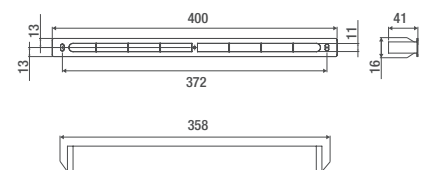

AEA 1152 (kiegészítő toldó) egyaránt választható AEA 1150 és AEA 1151 típusokhoz

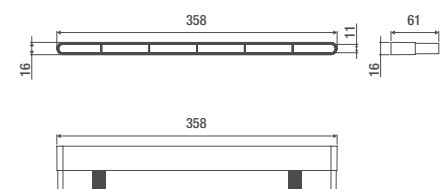

Légbevezető	A szükséges szellőzőrés (mm)	A szükséges szellőzőrés leírása
EMM, EMF, EFR		<ul style="list-style-type: none"> mérete: 290 mm hosszú, 10-12 mm magas, két megmaradó (2–3 mm széles) hússal a rés szélétől 85 mm-re befelé a két oldalról.
EHM*, EFM*		<ul style="list-style-type: none"> mérete: 355 mm hosszú*, 10-15 mm magas, egy megmaradó 2-3 mm-es hússal középen.
EAR, EAF		<ul style="list-style-type: none"> mérete: 354 mm hosszú, 10-12 mm magas, egy megmaradó 10 mm-es hússal a közepén.

*Figyelem! Kérjük ügyeljen arra, hogy az EHM és EFM légbevezetők aszimmetrikus alaplap kialakítása miatt a résmarás helye 4,5 cm-rel eltolódik. A nem megfelelő elhelyezés a nyílászárón ronthatja az esztétikai élményt!

MŰANYAG ABLAK esetén:

- a belső oldalon: a nyílászárny legfelső részén a gumitömítés és a merevítést tartalmazó profilrész közötti sávban.
- A rendelkezésre álló sáv profiltól függően általában 14-16 mm.
- a külső oldalon: a tokszerkezet felső részén, a nyíló szárnyon mart réssel azonos méretben és módon, azzal szemben.
- Középtömítéssel rendszerrel a középső tömítést a rés hosszában el kell távolítani!
- A rések elkészítése után a szárny belső oldalára szereljük a légbevezető elemet, a tok külső oldalára az esővédőt.

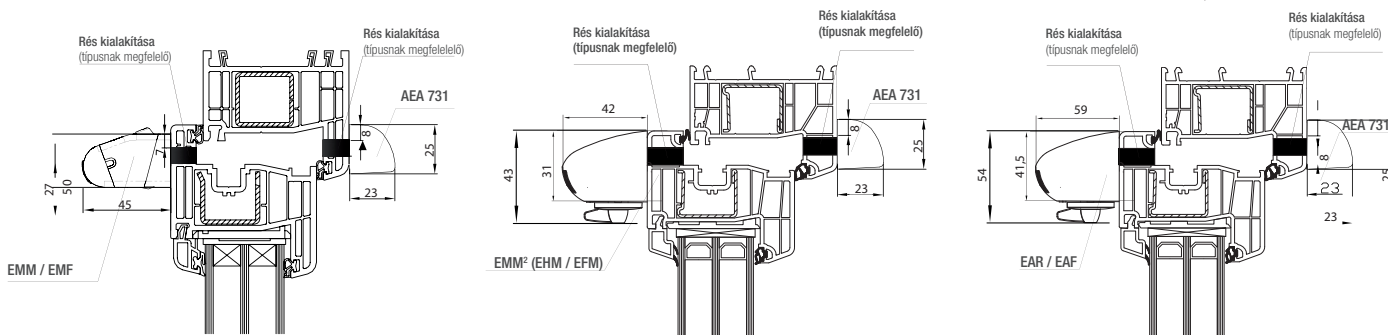

FA ABLAK esetén:

- a szárny felső részét az üvegszorító fölött átmarva (ha a marószár nem éri át a szárnyat, akkor az előfurat elkészítése után a marást két oldalról végezzük),
- a tokszerkezetet érintetlenül hagyjuk. A rések elkészítése után a szárny belső oldalára szereljük a légbevezető elemet, külső oldalára pedig az esővédő-rovarrácst. A rések szakszerű marása esetén a szárny az esővédő elem felszerelése után is biztonsággal bezárható.

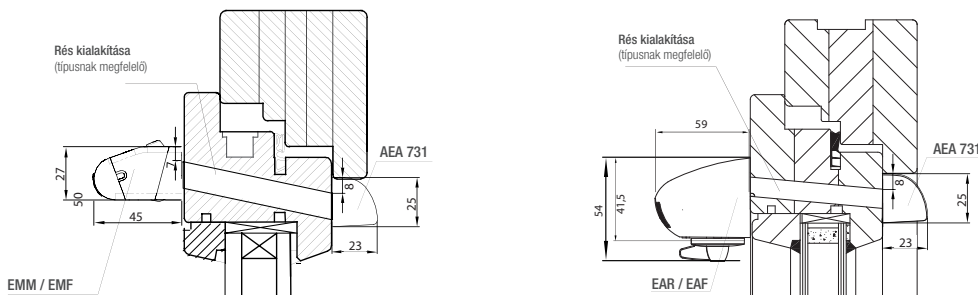

Légbevezetők beépítése falátvezetésbe

- Alakítsa ki a szükséges Ø100 mm-es vagy Ø125 mm-es átvezető cső elhelyezésére alkalmas falátvört, általában a mennyezet alatt 20-40 cm-el, lehetőleg a fűtőtest közelében. Megj.: A cső külső átmérője típustól függően 110 mm, 125 mm.
- Helyezze be és rögzítse a fali átvezető csövet (nem tartozék, de kiegészítőként rendelhető AIRD 130-4WH vagy AIRD 130-5WH) a réseket töltsse ki,
- Belső oldalon csavarozza fel a falra az ETH, EHT, EFT légbevezető elem talapatát ill. szilikonnal tömítse,
- Helyezze be a nyílásba a kiegészítő rovarhálót (AEA 774) amennyiben a nem szúnyogháló külső rácst (AEA 778) használja.
- Pattintsa fel a légbevezető elemet a talapatra,
- A külső oldalon szilikonnal tömítse és rögzítse fel a falra az esővédő rácst talapatát, majd pattintsa fel az esővédőt. EFT 125 típus esetén csak szerelje helyére a külső oldali esővédőt.

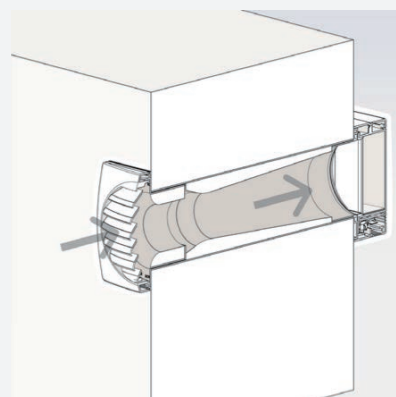



Aereco Légtechnika Kft.

1139 Budapest, Fáy u. 12/A. - tel (+36 1) 214 44 21, 214 43 77, 225 03 73 - fax (+36 1) 225 03 73 - e-mail: aereco@aereco.hu
www.aereco.hu