

ABRABORO®

2018
2019



TARTALOMJEGYZÉK

Szimbólumok jelentése	4
ABRABORO® HSS-GS MULTI SPEED fémfúrók és készletek	5
ABRABORO® HSS-R, HSS-G, HSS-GS, HSS-TIN, HSS-Co, HSS-Co multi fémfúrók	7
ABRABORO® fémfúrók tasakban, HSS-GS kétvégű fúrók, extra rövid fémfúrók	11
ABRABORO® HSS-R, HSS-GS, HSS-TIN, HSS-Co fémfúrók készletben	12
ABRABORO® HSS-G köszőrült központfúró, HSS-GS hosszú, extra hosszú fémfúrók, HSS-Co pontheesztés lefúrók	13
ABRABORO® maglyukfúrók univerzális szárral	14
ABRABORO® lyukfűrész keményfém fogakkal	15
ABRABORO® HSS kúpos szárú fémfúrók, tetőfedő fúró	16
ABRABORO® fúrók E 6,3 befogással	19
ABRABORO® lépcsős fúrók, hántoló fúrók, HSS-G, HSS-Co kúpos süllyesztők	17
ABRABORO® HSS-G kézi- és gépi menetfúrók, menetmetszők, készletek	20
ABRABORO® HSS-G menetjavító készletek	26
ABRABORO® keményfém turbómarók, készletek	27
ABRABORO® SDS Plus betonfúrók, TWIXX, FORTY, TRINITY	30
ABRABORO® SDS Plus vésők, SDS Plus koronafúrók	33
ABRABORO® SDS Max vésők, SDS Max stokkoló, adapter	34
ABRABORO® SDS Max betonfúrók, SDS Max koronafúrók	35
ABRABORO® RATIO faláttörő rendszer	36
ABRABORO® kőzet-, beton- és falfúrók	38
ABRABORO® kerámia-, csempé- és üvegfúrók	40
ABRABORO® beton- és kőzetfúró készletek	41
ABRABORO® tokmányok és tartozékok	42
ABRABORO® rövid és hosszú fáfúrók, gerendafúrók	43
ABRABORO® forstner fúrók, dugózófúrók, HM gyalugépkés	45
ABRABORO® lapos marófúrók, fáfúró készletek	46
ABRABORO® faipari marók	47
ABRABORO® CHILL gyémánttárcsák	50
ABRABORO® CHILL csiszolóanyagok	52
ABRABORO® CHILL vágó- és tisztítókorongok	53
ABRABORO® fazékkő, ZEC-tárcsa, köszőrűkorong	55
ABRABORO® szerszámkefék, száraskéfék, kézi kefék	56
ABRABORO® végtelenített csiszolószalagok, parkettacsiszolók	60
ABRABORO® gumitányérok	62
ABRABORO® csapos kövek, vlies csiszolóívek és tekercesek, négertárcsák	63
ABRABORO® csapos csiszolókerekek (szaturnuszkerekek)	64
ABRABORO® csavarbehajtók (bitek)	65
ABRABORO® bitszáraz	67
ABRABORO® bitkészletek	68
ABRABORO® csavarhúzó	69
ABRABORO® csavarhúzó készletek, kulcs készletek	71
ABRABORO® Multi-szerszám tartozékok Starlock csatlakozással	72
ABRABORO® szűrőfűrészlapok, orrfűrészlapok	75
ABRABORO® HM körfűrészlapok	77
ABRABORO® HSS-Co lyukfűrészek	78
ABRABORO® HM univerzális lyukfűrészek	79
Fix-o-moll termékek	80
ABRABORO® védjegy, szállítási feltételek	89

SZIMBÓLUMOK JELENTÉSE



Jobbos fúró



Jobbos menetfúró



118°-os fúrócsúcs



135°-os fúrócsúcs



Split point fúrócsúcs



Tűrés



Háromszög szár



Szűkített szár



SDS plus befogás



SDS max befogás



A független német PGM által vizsgált és ellenőrzött minőség.



EU 2002/44/EC iránymutatásnak megfelelő felhasználóbarát termék, ellenőrzöten alacsony vibrációs szint



A HST felületkezelési technológiának köszönhetően hosszú élettartam, alacsony törésvesztély



Ütvefúrás-álló



Twinmax spirálprofilnak köszönhetően gyors fúrópor elszállítás



A DURATEC edzés-technológiának köszönhető nagyfokú kopásállóság, hosszú élettartam



Fúrógépbe fogható

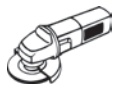

Sarokcsiszolóba fogható



Spirálszög: 25-30°
Horonyprofil: normál
Csúcsszög: 118°
Csúcsköszörülés: forma C



Spirálszög: 40°
Horonyprofil: széles, lekerekített hátsó éllel
Csúcsszög: 130°
Csúcsköszörülés: forma C



Spirálszög: 35-40°
Horonyprofil: széles, a jobb forgácselvezetés érdekében
Csúcsszög: 130°
Csúcsköszörülés: forma C



Whitworth menet



Metrikus menet



Metrikus, finom menet



Tégla, építőipari anyagok



Ytong, gázbeton



Csempe



Beton, mosott beton, tégl



Gránit, terméskő



Vasalt beton



Aszfalt



Gyors munkavégzés

HSS FÉM FÚRÓK

MULTI SPEED

HSS-GS köszörült fémcsigafúró DIN 338

- 135°-os Split-Point fúrócsúcs:

- gyors, nyugodt, pontos fúrás
- nagy központosítási biztonság



- Kitűnő forgácskihordás a 40°-os Helix spirálnak köszönhetően
- Az erősített élszalag megnöveli a fúrószár kopásállóságát, megakadályozza a hideghegedést
- Élköszörült kivétel nagyteljesítményű M2 minőségű HSS acélból

- D 4 mm-től háromszögre esztergált szárral, amely kiváló rögzítést biztosít a fúrótokmányban
- D 10 mm felett szűkített szárral

Ideális kézi fúrógépekhez

Ajánlott: acél, öntött vas, réz, bronz és alumínium fúrásához

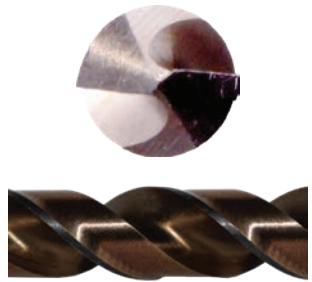

méret D x L1/L2 (mm)	HSS-G MULTI SPEED X-Pack rendelési szám
2,0 x 49/24	020300010206
2,5 x 57/30	020300010256
3,0 x 61/33	020300010306
3,2 x 65/36	020300010326
3,5 x 70/39	020300010356
4,0 x 75/43	020300010406
4,1 x 75/43	020300010416
4,2 x 75/43	020300010426
4,5 x 80/47	020300010456
4,8 x 86/52	020300010486
5,0 x 86/52	020300010506
5,2 x 86/52	020300010526
5,5 x 93/57	020300010556
6,0 x 93/57	020300010606
6,5 x 101/63	020300010656
7,0 x 109/69	020300010706
7,5 x 109/69	020300010756
8,0 x 117/75	020300010806
8,5 x 117/75	020300010856
9,0 x 125/81	020300010906
9,5 x 125/81	020300010956
10,0 x 125/81	020300011006
10,5 x 125/81	020300011056
11,0 x 125/81	020300011106
12,0 x 125/81	020300011206
13,0 x 125/81	020300011306

kiszerezés: D 2,0-10,0: 10 db/X-Pack
D 10,5-13,0: 5 db/X-Pack

Készletek

Tartalom	rendelési szám
6 részes készlet D 2,0 - 8,0 x 0,5 mm	020314100616
19 részes készlet D 1,0 - 10,0 x 0,5 mm	020300191086



|

|

HSS FÉMFÚRÓK

HSS-R rövid hengeres szárú fémcsigafúró

Jobbos spiralfúrók nagy teljesítményű HSS gyorsacélból, N típusú, 118°-os fúrócsúcs, átmérőtűrés h8, DIN 338 szabvány szerint. Görgősen hengerelt spirál, fekete színű.

Ajánlott: ötvözött és ötvözetlen acél (900 N/mm² szakítószilárdságig), szürkeöntvény fúrásához.



HSS-G köszörült rövid hengeres szárú fémcsigafúró szűkített szárral

Köszörült ipari minőségű fúrók nagy teljesítményű HSS gyorsacélból, N típusú, 118°-os fúrócsúcs, átmérőtűrés h8, DIN 338 szabvány szerint. Jobbos kivitel, olajkezelt (brüniert), fekete színű.

Ajánlott: ötvözött és ötvözetlen acél (900 N/mm² szakítószilárdságig), szürkeöntvény fúrásához.



HSS-G köszörült rövid hengeres szárú fémcsigafúró

Köszörült ipari minőségű fúrók, nagy teljesítményű HSS gyorsacélból. Önközpontosító, N típusú, 135°-os Split point fúrócsúcs, átmérőtűrés h8, DIN 338 szabvány szerint, ezüst színű.

Ajánlott: nemvas fémek, ötvözött és ötvözetlen acél (900 N/mm² szakítószilárdságig), acélöntvény, szürkeöntvény fúrásához.

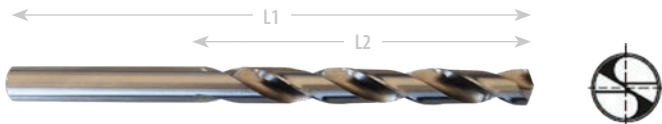

HSS-GS TIN titán rövid hengeres szárú fémcsigafúró

Köszörült ipari minőségű fúrók nagy teljesítményű HSS gyorsacélból, titán-nitrid bevonattal. Önközpontosító, N típusú, 135°-os Split point fúrócsúcs, átmérőtűrés h8, DIN 338 szabvány szerint, arany színű.

Ajánlott: ötvözött és ötvözetlen acél (900 N/mm² szakítószilárdságig), acélöntvény, szürkeöntvény, temperöntvény, szinteravas, alumínium, vörösréz és bronz fúrásához.



HSS-Co kobalt rövid hengeres szárú fémcsigafúró

5 % kobalt tartalmú nagy teljesítményű HSS gyorsacél alapanyagból. Önközpontosító, W típusú, 135°-os Split point fúrócsúcs, átmérőtűrés h8, DIN 338 szabvány szerint, bronz színű.

Ajánlott: rozsdamentes acél és kemény ötvözetek (900 N/mm² szakítószilárdság felett is) megmunkálásához. Nagy kopásállóságú fúró, fúróállványokban vagy oszlopos fúrógépekben való használatra. **Használatakor vízűtés fokozottan javasolt!**



HSS-Co kobalt multi fémcsigafúró rövid, háromszög szárral

5 % kobalt tartalmú nagy teljesítményű HSS gyorsacél alapanyagból. Önközpontosító, W típusú, 135°-os Split point fúrócsúcs, átmérőtűrés h8, DIN 338 szabvány szerint, bronz színű.

Ajánlott: rozsdamentes acél és ötvözetek (850 N/mm² szakítószilárdságig), réz és alumínium fúrásához. **Csak megfelelő hűtéssel használható!**

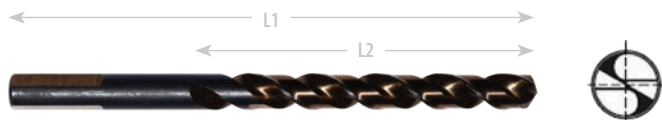

Csomagolási módok:

X-Pack



felakasztható műanyag tasak



HSS FÉMFÚRÓK

méret D x L1/L2 (mm)	HSS-R X-Pack rendelési szám	HSS-GS X-Pack rendelési szám	HSS-Co X-Pack rendelési szám	HSS-Co multi X-Pack rendelési szám
0,3 x 19/2,5	020300010030			
0,4 x 20/5	020300010040			
0,5 x 22/6	020300010050			
0,6 x 24/7	020300010060			
0,7 x 29/9	020300010070			
0,8 x 30/10	020300010080			
0,9 x 32/11	020300010090			
1,0 x 34/12	020300010100	020300010101	020300010102	
1,1 x 36/14	020300010110	020300010111	020300010112	
1,2 x 38/16	020300010120	020300010121	020300010122	
1,3 x 38/16	020300010130	020300010131	020300010132	
1,4 x 40/18	020300010140	020300010141	020300010142	
1,5 x 40/18	020300010150	020300010151	020300010152	
1,6 x 43/20	020300010160	020300010161	020300010162	
1,7 x 43/20	020300010170	020300010171	020300010172	
1,8 x 46/22	020300010180	020300010181	020300010182	
1,9 x 46/22	020300010190	020300010191	020300010192	
2,0 x 49/24	020300010200	020300010201	020300010202	020300010205
2,1 x 49/24	020300010210	020300010211	020300010212	
2,2 x 53/27	020300010220	020300010221	020300010222	
2,3 x 53/27	020300010230	020300010231	020300010232	
2,4 x 57/30	020300010240	020300010241	020300010242	
2,5 x 57/30	020300010250	020300010251	020300010252	020300010255
2,6 x 57/30	020300010260	020300010261	020300010262	
2,7 x 61/33	020300010270	020300010271	020300010272	
2,8 x 61/33	020300010280	020300010281	020300010282	
2,9 x 61/33	020300010290	020300010291	020300010292	
3,0 x 61/33	020300010300	020300010301	020300010302	020300010305
3,1 x 65/36	020300010310	020300010311	020300010312	
3,2 x 65/36	020300010320	020300010321	020300010322	020300010325
3,3 x 65/36	020300010330	020300010331	020300010332	
3,4 x 70/39	020300010340	020300010341	020300010342	
3,5 x 70/39	020300010350	020300010351	020300010352	020300010355
3,6 x 70/39	020300010360	020300010361	020300010362	
3,7 x 70/39	020300010370	020300010371	020300010372	
3,8 x 75/43	020300010380	020300010381	020300010382	
3,9 x 75/43	020300010390	020300010391	020300010392	
4,0 x 75/43	020300010400	020300010401	020300010402	020300010405
4,1 x 75/43	020300010410	020300010411	020300010412	
4,2 x 75/43	020300010420	020300010421	020300010422	020300010425
4,3 x 80/47	020300010430	020300010431	020300010432	
4,4 x 80/47	020300010440	020300010441	020300010442	
4,5 x 80/47	020300010450	020300010451	020300010452	020300010455
4,6 x 80/47	020300010460	020300010461	020300010462	
4,7 x 80/47	020300010470	020300010471	020300010472	
4,8 x 86/52	020300010480	020300010481	020300010482	
4,9 x 86/52	020300010490	020300010491	020300010492	
5,0 x 86/52	020300010500	020300010501	020300010502	020300010505

HSS FÉM FÚRÓK

méret D x L1/L2 (mm)	HSS-R X-Pack rendelési szám	HSS-GS X-Pack rendelési szám	HSS-Co X-Pack rendelési szám	HSS-Co multi X-Pack rendelési szám
5,1 x 86/52	020300010510	020300010511	020300010512	
5,2 x 86/52	020300010520	020300010521	020300010522	
5,3 x 86/52	020300010530	020300010531	020300010532	
5,4 x 93/57	020300010540	020300010541	020300010542	
5,5 x 93/57	020300010550	020300010551	020300010552	020300010555
5,6 x 93/57	020300010560	020300010561	020300010562	
5,7 x 93/57	020300010570	020300010571	020300010572	
5,8 x 93/57	020300010580	020300010581	020300010582	
5,9 x 93/57	020300010590	020300010591	020300010592	
6,0 x 93/57	020300010600	020300010601	020300010602	020300010605
6,1 x 101/63	020300010610	020300010611	020300010612	
6,2 x 101/63	020300010620	020300010621	020300010622	
6,3 x 101/63	020300010630	020300010631	020300010632	
6,4 x 101/63	020300010640	020300010641	020300010642	
6,5 x 101/63	020300010650	020300010651	020300010652	020300010655
6,6 x 101/63	020300010660	020300010661	020300010662	
6,7 x 101/63	020300010670	020300010671	020300010672	
6,8 x 109/69	020300010680	020300010681	020300010682	
6,9 x 109/69	020300010690	020300010691	020300010692	
7,0 x 109/69	020300010700	020300010701	020300010702	020300010705
7,1 x 109/69	020300010710	020300010711	020300010712	
7,2 x 109/69	020300010720	020300010721	020300010722	
7,3 x 109/69	020300010730	020300010731	020300010732	
7,4 x 109/69	020300010740	020300010741	020300010742	
7,5 x 109/69	020300010750	020300010751	020300010752	020300010755
7,6 x 117/75	020300010760	020300010761	020300010762	
7,7 x 117/75	020300010770	020300010771	020300010772	
7,8 x 117/75	020300010780	020300010781	020300010782	
7,9 x 117/75	020300010790	020300010791	020300010792	
8,0 x 117/75	020300010800	020300010801	020300010802	020300010805
8,1 x 117/75	020300010810	020300010811	020300010812	
8,2 x 117/75	020300010820	020300010821	020300010822	
8,3 x 117/75	020300010830	020300010831	020300010832	
8,4 x 117/75	020300010840	020300010841	020300010842	
8,5 x 117/75	020300010850	020300010851	020300010852	020300010855
8,6 x 125/81	020300010860	020300010861	020300010862	
8,7 x 125/81	020300010870	020300010871	020300010872	
8,8 x 125/81	020300010880	020300010881	020300010882	
8,9 x 125/81	020300010890	020300010891	020300010892	
9,0 x 125/81	020300010900	020300010901	020300010902	020300010905
9,1 x 125/81	020300010910	020300010911	020300010912	
9,2 x 125/81	020300010920	020300010921	020300010922	
9,3 x 125/81	020300010930	020300010931	020300010932	
9,4 x 125/81	020300010940	020300010941	020300010942	
9,5 x 125/81	020300010950	020300010951	020300010952	
9,6 x 133/87	020300010960	020300010961	020300010962	
9,7 x 133/87	020300010970	020300010971	020300010972	
9,8 x 133/87	020300010980	020300010981	020300010982	

HSS FÉM FÚRÓK

méret D x L1/L2 (mm)	HSS-R X-Pack rendelési szám	HSS-GS X-Pack rendelési szám	HSS-G X-Pack rendelési szám	HSS-Co X-Pack rendelési szám	HSS-Co multi X-Pack rendelési szám
9,9 x 133/87	020300010990	020300010991		020300010992	
10,0 x 133/87	020300011000	020300011001		020300011002	020300011005
10,2 x 133/87	020300011020	020300011021		020300011022	
10,5 x 133/87	020300011050	020300011051		020300011052	
11,0 x 142/94	020300011100	020300011101		020300011102	020300011105
11,5 x 142/94	020300011150	020300011151		020300011152	
12,0 x 151/101	020300011200	020300011201		020300011202	020300011205
12,5 x 151/101	020300011250	020300011251		020300011252	
13,0 x 151/101	020300011300	020300011301		020300011302	020300011305
13,5 x 160/108			020300011350	020300011352	
14,0 x 160/108			020300011400	020300011402	
14,5 x 169/114			020300011450	020300011452	
15,0 x 169/114			020300011500	020300011502	
15,5 x 178/120			020300011550	020300011552	
16,0 x 178/120			020300011600	020300011602	
16,5 x 184/125			020300011650		
17,0 x 184/125			020300011700	020300011702	
17,5 x 191/130			020300011750		
18,0 x 191/130			020300011800	020300011802	
18,5 x 198/135			020300011850		
19,0 x 198/135			020300011900	020300011902	
19,5 x 205/140			020300011950		
20,0 x 205/140			020300012000	020300012002	

kiszérlés: HSS-R, 10 db / X-Pack: D 0,3 – 10,0 mm
HSS-GS 5 db / X-Pack: D 10,2 – 13,0 mm
HSS-Co 1 db / X-Pack: >D 13,5 mm

HSS-Co multi 10 db / X-Pack: D 1,0 – 10,0 mm
5 db / X-Pack: D 11,0 – 13,0 mm

HSS-G DIN 338 fémcsigafúró szűkített szárral kézi fúrógéphez d 10/12,7 mm

méret D (mm)	L1/L2 (mm)	HSS-G rendelési szám
11,0 x 10,0	142/94	020300011104
12,0 x 10,0	151/101	020300011204
13,0 x 10,0	151/101	020300011304
13,5 x 12,7	160/108	020300011354
14,0 x 12,7	160/108	020300011401
14,5 x 12,7	169/114	020300011451
15,0 x 12,7	169/114	020300011501
15,5 x 12,7	178/120	020300011551
16,0 x 12,7	178/120	020300011601
16,5 x 12,7	184/125	020300011651
17,0 x 12,7	184/125	020300011701
17,5 x 12,7	191/130	020300011751
18,0 x 12,7	191/130	020300011801
18,5 x 12,7	198/135	020300011851
19,0 x 12,7	198/136	020300011901
19,5 x 12,7	205/140	020300011951
20,0 x 12,7	205/140	020300012001

kiszérlés: 1 db/műanyag henger



HSS-Co multi DIN 338 fémcsigafúró szűkített szárral kézi fúrógéphez d 12,7 mm

méret D (mm)	L1/L2 (mm)	HSS-Co multi rendelési szám
13,5 x 12,7	160/108	020300011356
14,0 x 12,7	160/108	020300011406
14,5 x 12,7	169/114	020300011456
15,0 x 12,7	169/114	020300011506
15,5 x 12,7	178/120	020300011556
16,0 x 12,7	178/120	020300011606
17,0 x 12,7	184/125	020300011706
18,0 x 12,7	191/130	020300011806
19,0 x 12,7	198/135	020300011906
20,0 x 12,7	205/140	020300012006

kiszérlés: 1 db/műanyag henger



HSS FÉM FÚRÓK

HSS fémcsigafúrók DIN 338 tasakban

méret D x L1/L2 (mm)	tasak tartalma (db)	HSS-GS rendelési szám	HSS-GS TIN rendelési szám	HSS-Co rendelési szám
1,0 x 34/12	2	020341001000	020342001000	020341901000
1,5 x 40/18	2	020341001500	020342001500	020341901500
2,0 x 49/24	2	020341002000	020342002000	020341902000
2,5 x 57/30	2	020341002500	020342002500	020341902500
3,0 x 61/33	2	020341003000	020342003000	020341903000
3,2 x 65/36	2	020341003200	020342003200	020341903200
3,5 x 70/39	2	020341003500	020342003500	020341903500
4,0 x 75/43	2	020341004000	020342004000	020341904000
4,2 x 75/43	1	020341004200	020342004200	020341904200
4,5 x 80/47	1	020341004500	020342004500	020341904500
5,0 x 86/52	1	020341005000	020342005000	020341905000
5,5 x 93/57	1	020341005500	020342005500	020341905500
6,0 x 93/57	1	020341006000	020342006000	020341906000
6,5 x 101/63	1	020341006500	020342006500	020341906500
7,0 x 109/69	1	020341007000	020342007000	020341907000
7,5 x 109/69	1	020341007500	020342007500	020341907500
8,0 x 117/75	1	020341008000	020342008000	020341908000
8,5 x 117/75	1	020341008500	020342008500	020341908500
9,0 x 125/81	1	020341009000	020342009000	020341909000
9,5 x 125/81	1	020341009500	020342009500	020341909000
10,0 x 133/87	1	020341010000	020342010000	020341910000
10,5 x 133/87	1	020341010500	020342010500	020341910000
11,0 x 142/94	1	020341011000	020342011000	020341911000
11,5 x 142/94	1	020341011500	020342011500	020341911000
12,0 x 151/101	1	020341012000	020342012000	020341912000
12,5 x 151/101	1	020341012500	020342012500	020341912000
13,0 x 151/101	1	020341013000	020342013000	020341913000



HSS-GS kétfélgű fúró

Speciális extra rövid kétfélgű fúró nagy teljesítményű HSS gyorsacélból, köszörült kivitelben. Jobbos, 135°-os Split point fúrócsúcs, átmérotúrás h8, ezüst színű.

Ajánlott: vékony acél-, réz-, bronz-, cink-, alu- és műanyaglemezek fúrásához



méret D x L1/L2 (mm)	rendelési szám
2,5 x 43/10	020340302500
3,0 x 46/12	020340303000
3,1 x 49/12	020340303100
3,2 x 49/12	020340303200
3,3 x 49/12	020340303300
3,5 x 52/12	020340303500
4,0 x 55/12	020340304000

kiszérlés: 10 db/X-Pack

méret D x L1/L2 (mm)	rendelési szám
4,1 x 55/12	020340304100
4,2 x 55/12	020340304200
4,5 x 58/12	020340304500
4,9 x 62/14	020340304900
5,0 x 62/14	020340305000
5,1 x 62/14	020340305100

HSS-GS extra rövid hengeres szárú fémcsigafúró

Extra rövid szárú, jobbos spirálfúró nagy teljesítményű HSS gyorsacélból. **Köszörült**, N típusú, 135°-os Split point fúrócsúcs, átmérotúrás h8, DIN 1897 szabvány szerint, ezüst színű.

Ajánlott: ötvözött és ötvözetlen acél (900 N/mm² szakítószilárdságig), acéltövények megmunkálásához

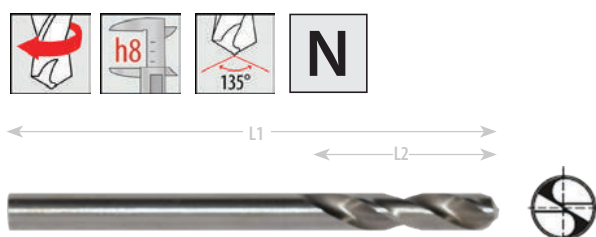

méret D x L1/L2 (mm)	rendelési szám
2,0 x 38/12	020349802000
2,5 x 43/14	020349802500
3,0 x 46/16	020349803000
3,2 x 49/18	020349803200
3,3 x 49/18	020349803300
3,5 x 52/20	020349803500
4,0 x 55/22	020349804000
4,1 x 55/22	020349804100

kiszérlés: D 2,0 mm - 6,0 mm: 10 db / X-Pack
D 6,5 mm - 8,0 mm: 5 db / X-Pack

méret D x L1/L2 (mm)	rendelési szám
4,2 x 55/22	020349804200
4,5 x 58/24	020349804500
4,9 x 58/24	020349804900
5,0 x 62/26	020349805000
5,1 x 62/26	020349805100
6,0 x 66/28	020349806000
6,5 x 70/31	020349806500
8,0 x 79/37	020349808000

HSS FÉMÚRÓ KÉSZLETEK

tartalom	HSS-R rendelési szám	HSS-GS rendelési szám	HSS-GS TIN rendelési szám	HSS-Co rendelési szám
1. 6 részes, műanyag dobozban (D 2,0 - 8,0 mm)	020314000610	020314100610	020314200610	020314190610
2. 13 részes, műanyag dobozban (D 1,5 - 6,5 mm x 0,5)	020314001340	020314101341		020314191342
3. 19 részes, fém dobozban (D 1,0 - 10,0 mm x 0,5)	020300191085	020300141019	020300142019	020300141919
4. 25 részes, fém dobozban (D 1,0 - 13,0 mm x 0,5)	020300251085	020300141025		020300141925
5. 50 részes, műanyag dobozban (D 1,0 - 5,9 mm x 0,1)	020300501085	020314105010		020314195010
6. 41 részes, műanyag dobozban (D 6,0 - 10,0 mm x 0,1)	020300140041	020314104110		020314194110
7. 170 részes, fém dobozban (koffer) (D 1,0 - 8,0 mm x 0,5 mm → 10 db D 8,5 - 10,0 mm x 0,5 mm → 5 db)	020314015000	020314017001		



Fémfúrók tárolószekrényben

Jobbos spiralfúrók nagy teljesítményű HSS gyorsacélból, N típusú, 118°-os fúrócsúcs, átmérotürés h8, DIN 338 szabvány szerint. Görgősen hengerelt spirál, fekete színű.

Ajánlott: ötvözött és ötvözetlen acél (900 N/mm² szakítószilárdságig), szürkeöntvény fúrásához.

típus	tartalom	rendelési szám
HSS-R 345 db	D 1,0 - 6,5 mm x 0,5 mm / 8,0 mm → 20 db D 7,0/7,5/8,5/9,0/10,0 mm → 10 db D 9,5/10,5/11,0/11,5/12,0/12,5/13,0 mm → 5 db	020314100000



HSS FÉM FÚRÓK

HSS-G köszörült központfúró

Köszörült központfúró HSS gyorsacélból **DIN 333** szabvány szerinti. "A" forma, mindkét végén 120°-os fúrócsúcs, átméretűrés h8, jobbos. Ezüst színű.



méret D (mm)	hossz (mm)	rendelési szám
2,0	40	020340402000
2,5	45	020340402500
3,15	50	020340403150
4,0	56	020340404000
5,0	63	020340405000
6,3	71	020340406000

kiszérelés : 1 db / X-Pack

HSS-GS hosszú hengeres szárú fémcsgafúró

Hosszú szárú, jobbos spirálfúró nagy teljesítményű HSS gyorsacélból. **Köszörült**, N típusú, 135°-os Split point fúrócsúcs, átméretűrés h8, **DIN 340** szabvány szerint, ezüst színű.

Ajánlott: ötvözött és ötvözetlen acél (900 N/mm² szakítószilárdságig), szürkeöntvény, szinter, grafit és újézüst megmunkálásához



méret D x L1/L2 (mm)	rendelési szám	méret D x L1/L2 (mm)	rendelési szám
2,0 x 85/56	020344002000	6,2 x 148/97	020344006200
2,5 x 95/62	020344002500	6,5 x 148/97	020344006500
3,0 x 100/66	020344003000	7,0 x 156/102	020344007000
3,2 x 106/69	020344003200	7,5 x 156/102	020344007500
3,3 x 112/73	020344003300	8,0 x 165/109	020344008000
3,5 x 112/73	020344003500	8,5 x 165/109	020344008500
3,8 x 119/78	020344003800	9,0 x 175/115	020344009000
4,0 x 119/78	020344004000	9,5 x 175/115	020344009500
4,1 x 119/78	020344004100	10,0 x 184/121	020344010000
4,2 x 119/78	020344004200	10,5 x 184/121	020344010500
4,5 x 126/82	020344004500	11,0 x 195/128	020344011000
4,8 x 132/87	020344004800	11,5 x 195/128	020344011500
5,0 x 132/87	020344005000	12,0 x 205/134	020344012000
5,2 x 132/87	020344005200	12,5 x 205/134	020344012500
5,5 x 139/91	020344005500	13,0 x 205/134	020344013000
6,0 x 139/91	020344006000		

kiszérelés: D 2,0 mm - 10,0 mm: 10 db / X-Pack
>D 10,0 mm: 5 db / X-Pack

HSS-GS extra hosszú hengeres szárú fémcsgafúró

Extra hosszú szárú, jobbos spirálfúró nagy teljesítményű HSS gyorsacélból. **Köszörült**, TL típusú, 130°-os Split point fúrócsúcs, átméretűrés h8, **DIN 1869** szabvány szerint, ezüst színű.

Ajánlott: ötvözött és ötvözetlen acél (900 N/mm² szakítószilárdságig), szürkeöntvény, temperöntvény, szinter, grafit és újézüst megmunkálásához.



1. hossz méret D x L1/L2 (mm)	rendelési szám	2. hossz méret D x L1/L2 (mm)	rendelési szám	3. hossz méret D x L1/L2 (mm)	rendelési szám
3,0 x 150/100	020346803000	3,0 x 190/130	020346903000		
3,2 x 155/105	020346803200				
3,5 x 165/115	020346803500	3,5 x 210/145	020346903500		
4,0 x 175/120	020346804000	4,0 x 220/150	020346904000	4,0 x 280/190	020347004000
		4,2 x 220/150	020346904200		
		4,5 x 235/160	020346904500		
5,0 x 195/135	020346805000	5,0 x 245/170	020346905000	5,0 x 315/210	020347005000
		5,5 x 260/180	020346905500		
6,0 x 205/140	020346806000	6,0 x 260/180	020346906000	6,0 x 330/225	020347006000
		6,5 x 275/190	020346906500		
		7,0 x 290/200	020346907000		
8,0 x 240/165	020346808000	8,0 x 305/210	020346908000		
10,0 x 265/185	020346810000	10,0 x 340/235	020346910000		

3 hossz méretben rendelhető

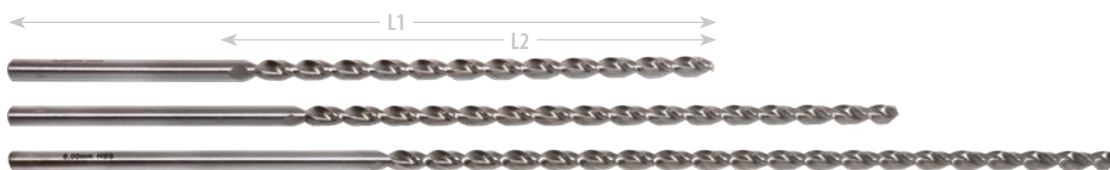

kiszérelés: 1 db / műanyag henger

HSS-Co ponthegeztetés lefúró DIN 1897

Ipari minőségű extra erős fúró 5% kobalt tartalmú HSS gyorsacélból. Bronz színű.



méret D (mm)	rendelési szám
6,0	020348006000
8,0	020348008000

kiszérelés: 1 db / műanyag tasak

HSS FÉMFÚRÓK

Maglyukfúró univerzális szárral

Weldon (¾) és **Nitto** szár befogással rendelkező oszlopos és mágnestálpas fúrógépekhez. Nagy teljesítményű HSS gyorsacélból. Az optimalizált vágóél geometria nagyobb fúrási teljesítményt és gyorsabb forgácsolást tesz lehetővé. Gyors, pontos fúrás pontozás és előfúrás nem szükséges (Mivel a maglyukfúró csak fogszélességben forgácsol - szemben a csigafúróval, mely a teljes átmérőt forgácsolja - jelentősen gyorsabb a fúrási teljesítménye kisebb szerszámkopás mellett).

Ajánlott: acél, acélöntvény, színes- és könnyűfémek fúrásához

befogás: univerzális
tejes hossz: 63,0 mm
fúrásmélység: 30,0 mm
 50,0 mm

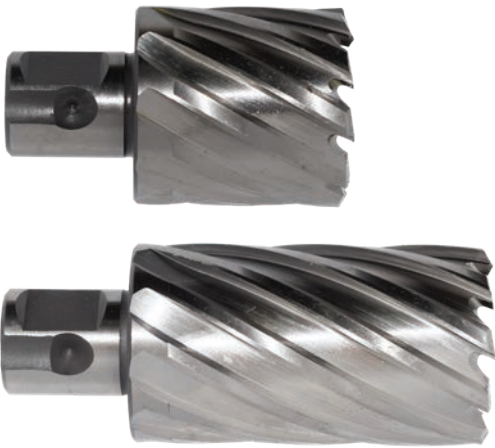

méret D (mm)	rendelési szám fúrásmélység: 30,0 mm	rendelési szám fúrásmélység: 50,0 mm
12,0	020344412000	
13,0	020344413000	
14,0	020344414000	020344314000
15,0	020344415000	020344315000
16,0	020344416000	020344316000
17,0	020344417000	020344317000
18,0	020344418000	020344318000
19,0	020344419000	020344319000
20,0	020344420000	020344320000
21,0	020344421000	020344321000
22,0	020344422000	020344322000
23,0	020344423000	020344323000
24,0	020344424000	020344324000
25,0	020344425000	020344325000
26,0	020344426000	020344326000
27,0	020344427000	020344327000
28,0	020344428000	020344328000
29,0	020344429000	020344329000
30,0	020344430000	020344330000
31,0	020344431000	020344331000
32,0	020344432000	020344332000
33,0	020344433000	020344333000
34,0	020344434000	020344334000
35,0	020344435000	020344335000
36,0	020344436000	020344336000
37,0	020344437000	020344337000
38,0	020344438000	020344338000
39,0	020344439000	020344339000
40,0	020344440000	020344340000
41,0	020344441000	020344341000
42,0	020344442000	020344342000
43,0	020344443000	020344343000
44,0	020344444000	020344344000
45,0	020344445000	020344345000
46,0	020344446000	020344346000
47,0	020344447000	020344347000
48,0	020344448000	020344348000
49,0	020344449000	020344349000
50,0	020344450000	020344350000
51,0	020344451000	020344351000
52,0	020344452000	020344352000
53,0	020344453000	020344353000
54,0	020344454000	020344354000
55,0	020344455000	020344355000
56,0	020344456000	020344356000
57,0	020344457000	020344357000
58,0	020344458000	020344358000
59,0	020344459000	020344359000
60,0	020344460000	020344360000

Tartozékok



megnevezés	méret (mm)	rendelési szám
kilőkőcsap (30 mm-es maglyukfúróhoz)	6,35 x 77	020344400001
kilőkőcsap (50 mm-es maglyukfúróhoz)	6,35 x 102	020344300001

HSS FÉMFÚRÓK

Lyukfűrész keményfém fogakkal, CT INOX

Lyukfűrész nagy teljesítményű HSS gyorsacélból. D 10 mm háromszögre esztergált szárral a jobb befoghatóság érdekében.

Használható kézi és oszlopos fúrógépekben (oszlopos fúrógép használata esetén csak kézi előtolást alkalmazzon!)

Ajánlott: acél, ötvözött acél, rozsdamentes (saválló) acél (2 mm-ig), acélöntvény, színes- és könnyűfém, műanyag, gipszkarton és fa fúrásához

Vágóél: keményfém fogak (HM) (utánköszörülhető)

Fúrható anyagvastagság: max. 4,0 mm

Fúrásmélység: max. 10,0 mm

Központfúróval és kivető rugóval szállítjuk.

Használata kizárólag alacsony fordulatszámon!

Ütvefúró üzemmódban nem használható!

Kenő/ hűtőfolyadék használata javasolt!



méret D (mm)	rendelési szám
16,0	070832016000
20,0	070832020000
25,0	070832025000
30,0	070832030000
32,0	070832032000
35,0	070832035000
40,0	070832040000
45,0	070832045000
50,0	070832050000
55,0	070832055000
60,0	070832060000
65,0	070832065000
70,0	070832070000
80,0	070832080000
90,0	070832090000
100,0	070832100000

Központfúró CT INOX lyukfűrészhez



méret D (mm)	rendelési szám
6 x 75/30	070832000000

HSS FÉMFÚRÓK

Kúpos szárú fémfúró

Jobbos spirálfúró nagy teljesítményű HSS gyorsacélból, N típusú, 118°-os fúrócsúcs, átméretűrés h8, DIN 345 szabvány szerint, fekete színű (brüniert).

Ajánlott: ötvözött és ötvözetlen acél (900 N/mm² szakítószilárdságig), szürkeöntvény megmunkálásához



méret D x L1/L2 (mm)	rendelési szám	méret D x L1/L2 (mm)	rendelési szám	méret D x L1/L2 (mm)	rendelési szám
MK 1		19,0 x 233/135	020344519000	31,0 x 301/180	020344531000
8,0 x 156/75	020344508000	19,5 x 238/140	020344519500	MK 4	
8,5 x 156/75	020344508500	20,0 x 238/140	020344520000	32,0 x 334/185	020344532000
9,0 x 162/81	020344509000	20,5 x 243/145	020344520500	33,0 x 334/185	020344533000
9,5 x 162/81	020344509500	21,0 x 243/145	020344521000	34,0 x 339/190	020344534000
10,0 x 168/87	020344510000	21,5 x 248/150	020344521050	35,0 x 339/190	020344535000
10,5 x 168/87	020344510500	22,0 x 248/150	020344522000	36,0 x 344/195	020344536000
11,0 x 175/94	020344511000	22,5 x 253/155	020344522050	37,0 x 344/195	020344537000
11,5 x 175/94	020344511500	23,0 x 253/155	020344523000	38,0 x 349/200	020344538000
12,0 x 182/101	020344512000	MK 3		39,0 x 349/200	020344539000
12,5 x 182/101	020344512500	23,5 x 276/155	020344523050	40,0 x 349/200	020344540000
13,0 x 182/101	020344513000	24,0 x 281/160	020344524000	41,0 x 354/205	020344541000
13,5 x 189/108	020344513500	24,5 x 281/160	020344524050	42,0 x 354/205	020344542000
14,0 x 189/108	020344514000	25,0 x 281/160	020344525000	43,0 x 359/210	020344543000
MK 2		25,5 x 286/165	020344525500	44,0 x 359/210	020344544000
14,5 x 212/114	020344514500	26,0 x 286/165	020344526000	45,0 x 359/210	020344545000
15,0 x 212/114	020344515000	26,5 x 286/165	020344526500	46,0 x 364/215	020344546000
15,5 x 218/120	020344515500	27,0 x 291/170	020344527000	47,0 x 364/215	020344547000
16,0 x 218/120	020344516000	27,5 x 291/170	020344527500	48,0 x 369/220	020344548000
16,5 x 223/125	020344516500	28,0 x 291/170	020344528000	49,0 x 369/220	020344549000
17,0 x 223/125	020344517000	28,5 x 296/175	020344528500	50,0 x 369/220	020344550000
17,5 x 228/130	020344517500	29,0 x 296/175	020344529000		
18,0 x 228/130	020344518000	29,5 x 296/175	020344529500		
18,5 x 233/135	020344518500	30,0 x 296/175	020344530000		

kiszerezés: 1 db / műanyag henger

Tetőfedő fúró

Jobbos spirálfúró nagy teljesítményű HSS gyorsacélból, N típusú, köszörült kivitel, olajkezelt felület, mely véd a korrózió ellen.

Üreges profil fúró (tetőfedő fúró). A rövid spirál alának köszönhetően a fúró különösen alkalmas üreges profilok megmunkálásához. A kihegyezett keresztél optimális központozást és hosszú élettartamot biztosít. Alkalmazási területek: tetőfedők, bádogosok, homlokzatépítők és ablakosok részére. Főleg vékony fémlemezekhez (Lindab).

Ajánlott: ötvözött és ötvözetlen acél (900 N/mm² szakítószilárdságig), alumínium, sárgaréz és műanyag megmunkálásához

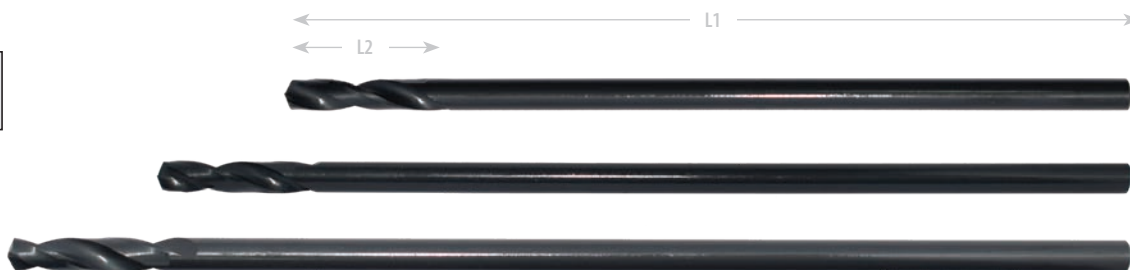

méret D (mm)	rendelési szám L1/L2 (mm) 150/30	rendelési szám L1/L2 (mm) 180/30	rendelési szám L1/L2 (mm) 210/30
5,1			020343205102
5,2			020343205202
5,3			020343205302
5,7	020343205700	020343205701	020343205702
5,8	020343205800	020343205801	020343205802

kiszerezés: 5 db / műanyag henger

HSS FÉM FÚRÓK

HSS-G köszörült lépcsős fúró, hengeres szárral

CBN köszörülési eljárással HSS gyorsacélból DIN 1412 C szerint készült fúró, speciális spirálhoronnyal, kötött fúrési lépcsőkkel. Maximum 4 mm lemezvastagságig központozás, fúrás, sorjázás egy műveletben végezhető. Ezüst színű.

Ajánlott: fémekhez, acéllemezekhez, műanyaghoz



méret D (mm)	emelkedés (mm)	szár d (mm)	lépcsők (mm)	hossz (mm)	rendelési szám
4,0 - 12,0	1,0	6,0	4/ 5/ 6/ 7/ 8/ 9/ 10/ 11/ 12	69	020391140412
4,0 - 20,0	2,0	8,0	4/ 6/ 8/ 10/ 12/ 14/ 16/ 18/ 20	75	020391140420
4,0 - 30,0	2,0	10,0	4/ 6/ 8/ 10/ 12/ 14/ 16/ 18/ 20/ 22/ 24/ 26/ 28/ 30	100	020391140630
6,0 - 38,0	3,0	10,0	6/ 9/ 13/ 16/ 19/ 21/ 23/ 26/ 29/ 32/ 35/ 38	100	020391140638

kiszállítás: 1 db / X-Pack



típus	tartalma	rendelési szám
HSS-G köszörült lépcsős fúrókészlet 3 részes	1 db D 4,0 - 12,0 1 db D 4,0 - 20,0 1 db D 4,0 - 30,0	020391140003

HSS-Co lépcsős fúró, 5% kobaltot tartalmazó gyorsacélból, hengeres szárral

CBN köszörülési eljárással HSS gyorsacélból DIN 1412 C szerint készült fúró, speciális spirálhoronnyal, kötött fúrési lépcsőkkel. Maximum 4 mm lemezvastagságig központozás, fúrás, sorjázás egy műveletben végezhető. Ezüst színű.

Ajánlott: fémekhez, rozsdamentes acéllemezekhez, műanyaghoz



méret D (mm)	emelkedés (mm)	szár d (mm)	lépcsők (mm)	hossz (mm)	rendelési szám
4,0 - 20,0	2,0	8,0	4/ 6/ 8/ 10/ 12/ 14/ 16/ 18/ 20	75	020391150420
4,0 - 30,0	2,0	10,0	4/ 6/ 8/ 10/ 12/ 14/ 16/ 18/ 20/ 22/ 24/ 26/ 28/ 30	100	020391150430

kiszállítás: 1 db / X-Pack

Figyelem! HSS-Co fúrószárok használatakor a hűtés kötelező. A fémfúró élettartamát a megfelelő vízhűtés illetve kenés jelentősen megnöveli. Az ABRABORO® fúrópaszta kitűnő vágó- és hűtőhatást biztosít, használatával hosszabb szerszám élettartam érhető el.

HSS-G köszörült hántoló fúró, hengeres szárral

CBN köszörülési eljárással HSS gyorsacélból DIN 1412 C szerint készült fúró. Nyugodt fúrás, kitűnő vágási teljesítmény. Fokozatmentes fúrás előfúrás nélkül maximum 4 mm lemezvastagságig.

Ajánlott: fémekhez, acéllemezekhez és műanyaghoz



méret D (mm)	szár d (mm)	hossz (mm)	rendelési szám
4,0 - 20,0	8,0	71	020391000620
5,0 - 31,0	9,0	103	020391000630
16,0 - 30,5	9,0	76	020391001630
24,0 - 40,0	10,0	89	020391002640

kiszállítás: 1 db / X-Pack

Fúrópaszta

Nagy teljesítményű fúrópaszta kiváló hűtőhatással. Növeli a szerszám élettartamát kemény és rideg anyagok esetén is. Nagyfokú hőállósága magas hőmérsékleteken is jó kenésről és hűtésről gondoskodik. Alkalmazható minden szokásos fémfeldolgozási eljárásához, pl. menetvágáshoz, reszeléshez, fűrészeléshez, fúráshoz, süllyesztéshez, sorjátlanításhoz, esztergáláshoz, sajtoláshoz és maráshoz.



súly	rendelési szám
30 g	020391000000

HSS FÉMFÚRÓK

HSS-G köszörült kúpos süllyesztő, hengeres rövid és hosszú szárral

CBN köszörülési eljárással HSS gyorsacélból készült fúró. 3 db 90°-os vágóéllel, DIN 335 szabvány szerint, hengeres szárral. Ezüst színű. Tökéletes forgácselvezetés.

Ajánlott: nemvas fémek, ötvözött és ötvöztelen acél, szürkeöntvény megmunkálásához



méret D (mm)	szár d (mm)	süllyesztés (mm)	hossz (mm)	rendelési szám
1,5 - 6,3	5,0	M 3	45,0	020391030063
2,0 - 8,3	6,0	M 4	50,0	020391030083
2,5 - 10,4	6,0	M 5	50,0	020391030104
2,8 - 12,4	8,0	M 6	56,0	020391030124
3,2 - 16,5	10,0	M 8	60,0	020391030165
3,5 - 20,5	10,0	M 10	63,0	020391030205
3,8 - 25,0	10,0	M 12	67,0	020391030250

kiszerezés: 1 db / X-Pack

típus	tartalma	rendelési szám
HSS-G köszörült kúpos süllyesztő készlet 6 részes	1db D 1,5 - 6,3 1 db D 2,0 - 8,3 1 db D 2,5 - 10,4 1 db D 2,8 - 12,4 1 db D 3,2 - 16,5 1 db D 3,5 - 20,5	020391030002

HSS-Co kúpos süllyesztő, 5% kobaltot tartalmazó gyorsacélból, hengeres szárral

CBN köszörülési eljárással HSS gyorsacélból készült fúró. 3 db 90°-os vágóéllel, DIN 335 szabvány szerint. Ezüst színű. Tökéletes forgácselvezetés.

Ajánlott: szinte minden anyaghoz, különösen nagy szakítószilárdságú anyagokhoz, mint pl. rozsdamentes acél



méret D (mm)	szár d (mm)	süllyesztés (mm)	hossz (mm)	rendelési szám
1,5 - 6,3	5,0	M 3	45,0	020392030063
2,0 - 8,3	6,0	M 4	50,0	020392030083
2,5 - 10,4	6,0	M 5	50,0	020392030104
2,8 - 12,4	8,0	M 6	56,0	020392030124
3,2 - 16,5	10,0	M 8	60,0	020392030165
3,5 - 20,5	10,0	M 10	63,0	020392030205
3,8 - 25,0	10,0	M 12	67,0	020392030250

kiszerezés: 1 db / X-Pack

HSS-Co köszörült keresztfuratos süllyesztő, 5% kobaltot tartalmazó gyorsacélból, hengeres szárral

CBN köszörülési eljárással készült HSS gyorsacélból, 90° keresztfurattal, gyári szabvány szerint. Ezüst színű.

Ajánlott: nemvas fémekhez, ötvözött és ötvöztelen acélhoz, szürkeöntvényhez, nemesacélhoz, műanyag borítású rétegtelt forgácslemezekhez



méret D (mm)	hossz (mm)	szár d (mm)	rendelési szám
2,0 - 5,0	45,0	6,0	020391070001
5,0 - 10,0	48,0	8,0	020391070002
10,0 - 15,0	65,0	10,0	020391070003
15,0 - 20,0	85,0	12,0	020391070004

kiszerezés: 1 db / X-Pack

Figyelem! HSS-Co fúrósárak használatakor a hűtés kötelező. A fémfúró élettartamát a megfelelő vízhűtés illetve kenés jelentősen megnöveli. Az ABRABORO® fúrópaszta kitűnő vágó- és hűtőhatást biztosít, használatával hosszabb szerszám élettartam érhető el.

Karctű keményfém hegygel

Ajánlott: kemény felületekhez, mint acél, üveg, csempe



hossz (mm)	rendelési szám
150,0	020359100000

kiszerezés: 1 db / műanyag tasak

FÚRÓK HATSZÖG E 6,3 BEFOGÁSSAL

HSS-G köszörült fémfúró

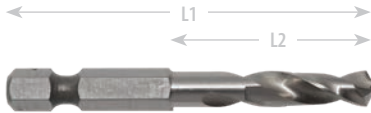

méret D (mm)	L1/L2 (mm)	rendelési szám
3,0	47/16	020343003000
3,2	47/16	020343003200
3,5	47/16	020343003500
4,0	53/20	020343004000
4,2	53/20	020343004200
4,5	53/20	020343004500
5,0	59/26	020343005000
5,5	59/26	020343005500
6,0	59/26	020343006000
6,5	59/26	020343006500
7,0	59/30	020343007000
8,0	60/32	020343008000

kiszerezés: 1 db / X-Pack

HSS-G köszörült kúpos süllyesztő



méret D (mm)	hossz (mm)	rendelési szám
1,5 – 6,3	38	020343010009
2,0 – 8,3	38	020343010008
2,5 – 10,4	41	020343010007
2,8 – 12,4	42	020343010006
3,2 – 16,5	47	020343010005
3,5 – 20,8	48	020343010004

kiszerezés: 1 db / X-Pack

Fafúró



méret D (mm)	hossz (mm)	rendelési szám
3,0	70	020343023000
4,0	75	020343024000
5,0	85	020343025000
6,0	95	020343026000
8,0	95	020343028000

kiszerezés: 1 db / X-Pack

Kőzetfúró



méret D (mm)	rendelési szám
4,0	020343030004
5,0	020343030005
6,0	020343030006
8,0	020343030008
10,0	020343030010

kiszerezés: 1 db / X-Pack

KÉZI MENETFÚRÓK



Kézi memetfúró, HSS-G DIN 352, N típus

Átmenő- és zsákfurat menethez, menetfúró nagyteljesítményű HSS-gyorsacélból, ötvöztelen és ötvözött acélokhoz 800 N/mm² szakítószilárdságig temperöntvények, illetve színes- és könnyűfémek fúrásához. Jobbos.

Készlet: 3 darabos

Elővágó: kb. 5-6 menet bekezdés

Utánvágó: kb. 4-5 menet bekezdés

Készrevágó: kb. 2-3 menet bekezdés

Menet: metrikus DIN ISO 13

Menetoldalak: hátraköszörülve

Tűrés: ISO 2 (6 H)

Felület: fényes



menet D (mm)	emelkedés (mm)	menet maglyuk D (mm)	teljes hossz (mm)	menet hossz (mm)	rendelési szám HSS-G
M 2	0,40	1,60	36,0	8,0	020345302000
M 3	0,50	2,50	40,0	10,0	020345303000
M 4	0,70	3,30	45,0	12,0	020345304000
M 5	0,80	4,20	50,0	13,0	020345305000
M 6	1,00	5,00	56,0	15,0	020345306000
M 7	1,00	6,00	56,0	16,0	020345307000
M 8	1,25	6,80	63,0	18,0	020345308000
M 10	1,50	8,50	70,0	24,0	020345310000
M 12	1,75	10,20	75,0	29,0	020345312000
M 14	2,00	12,00	80,0	30,0	020345314000
M 16	2,00	14,00	80,0	32,0	020345316000
M 18	2,50	15,50	95,0	40,0	020345318000
M 20	2,50	17,50	95,0	40,0	020345319000
M 22	2,50	19,50	100,0	40,0	020345322000
M 24	3,00	21,00	110,0	45,0	020345324000

kiszerezés: 1 készlet/X-Pack



Kézi menetrúfó MF, HSS-G DIN 2181, N típus

Átmenő- és zsákfurat menethez, menetfúró nagyteljesítményű HSS-gyorsacélból, ötvöztelen és ötvözött acélokhoz 800 N/mm² szakítószilárdságig temperöntvények, illetve színes- és könnyűfémek fúrásához. Jobbos. A menetet két műveletben vágja ki.

Készlet: 2 darabos

Elővágó: kb. 5-6 menet bekezdés

Készrevágó: kb. 2-3 menet bekezdés

Menet: metrikus finom DIN ISO 13

Menetoldalak: hátraköszörülve

Tűrés: ISO 2 (6 H)

Felület: fényes



menet D (mm)	emelkedés (mm)	menet maglyuk D (mm)	teljes hossz (mm)	menet hossz (mm)	rendelési szám HSS-G
MF 5	0,75	4,20	50,0	13,0	020345405000
MF 6	0,75	5,20	50,0	15,0	020345406000
MF 8	0,75	7,20	56,0	18,0	020345408000
MF 8	1,00	7,00	56,0	18,0	020345408001
MF 10	1,00	9,00	63,0	18,0	020345410000
MF 10	1,25	8,80	70,0	24,0	020345410001
MF 12	1,00	11,00	70,0	20,0	020345412000
MF 12	1,25	10,80	70,0	20,0	020345412001
MF 12	1,50	10,50	70,0	20,0	020345412002
MF 14	1,25	12,80	70,0	20,0	020345414000
MF 14	1,50	12,50	70,0	20,0	020345414001
MF 16	1,50	14,50	70,0	20,0	020345416000
MF 18	1,50	16,50	80,0	22,0	020345418000
MF 20	1,50	18,50	80,0	22,0	020345420000
MF 22	1,50	20,50	80,0	22,0	020345422000
MF 24	1,50	22,50	90,0	22,0	020345424000

kiszerezés: 1 készlet/X-Pack



Bevágó menetfúró M, HSS-G DIN 352

Átmenőfurat menethez, nagyteljesítményű HSS-gyorsacélból, ötvöztelen és ötvözött acélokban 800 N/mm² szakítószilárdságig temperöntvények, illetve színes- és könnyűfémek fúrásához. Jobbos. A menetet kézzel vagy gép használatával egy műveletben kivágható.

Bekezdés: B alak kb. 4-5 menet terelőlélel

Menet: metrikus DIN ISO 13

Menetoldalak: hátraköszörülve

Tűrés: ISO 2 (6 H)

Felület: fényes



menet D (mm)	emelkedés (mm)	menet maglyuk D (mm)	teljes hossz (mm)	menet hossz (mm)	rendelési szám HSS-G
M 2	0,40	1,6	36,0	8	020345202000
M 2,5	0,45	2,0	40,0	9	020345202500
M 3	0,50	2,50	40,0	10,0	020345203000
M 4	0,70	3,30	45,0	12,0	020345204000
M 5	0,80	4,20	50,0	13,0	020345205000
M 6	1,00	5,00	50,0	15,0	020345206000
M 8	1,25	6,80	56,0	18,0	020345208000
M 10	1,50	8,50	70,0	24,0	020345210000
M 12	1,75	10,20	75,0	29,0	020345212000

kiszerezés: 1 db/X-Pack

GÉPI MENETFÚRÓK

Gépi menetfúró M, HSS-G és HSS-Co DIN 371

Gépi menetfúró megerősített szárral, átmenőfurat menethez. A HSS-Co menetfúró 5% kobalttal ötvözött nagyteljesítményű HSS gyorsacélból készül. Jobbos.

Bevezetés: B alak, kb. 4-5 menet terelőlélel

Menet: metrikus DIN ISO 13

Menetoldalak: hátraköszörülve

Tűrés: ISO 2 (6 H)

Felület: fényes



menet D (mm)	emelkedés (mm)	menet maglyuk D (mm)	teljes hossz (mm)	menet hossz (mm)	szár d (mm)	rendelési szám HSS-G	rendelési szám HSS-Co
M 3	0,50	2,50	56	10,0	3,50	020345220003	020345240003
M 4	0,70	3,30	63	12,0	4,50	020345220004	020345240004
M 5	0,80	4,20	70	13,0	6,00	020345220005	020345240005
M 6	1,00	5,00	80	13,0	6,00	020345220006	020345240006
M 8	1,25	6,80	90	18,0	8,00	020345220008	020345240008
M 10	1,50	8,50	100	20,0	10,00	020345220010	020345240010

kiszerezés: 1 db/X-Pack

Gépi menetfúró M, HSS-G és HSS-Co DIN 376

Gépi menetfúró azonos átmérőjű szárrésszel, zsákfurat menethez. A HSS-Co menetfúró 5% kobalttal ötvözött nagyteljesítményű HSS gyorsacélból készül. Jobbos.

Bevezetés: B alak, kb. 4-5 menet terelőlélel

Menet: metrikus DIN ISO 13

Menetoldalak: hátraköszörülve

Tűrés: ISO 2 (6 H)

Felület: fényes



menet D (mm)	emelkedés (mm)	menet maglyuk D (mm)	teljes hossz (mm)	menet hossz (mm)	szár d (mm)	rendelési szám HSS-G	rendelési szám HSS-Co
M 3	0,50	2,50	56,0	10,0	2,20	020345250003	020345260003
M 4	0,70	3,30	63,0	12,0	2,80	020345250004	020345260004
M 5	0,80	4,20	70,0	13,0	3,50	020345250005	020345260005
M 6	1,00	5,00	80,0	13,0	4,50	020345250006	020345260006
M 8	1,25	6,80	90,0	18,0	6,00	020345250008	020345260008
M 10	1,50	8,50	100,0	20,0	7,00	020345250010	020345260010
M 12	1,75	10,20	110,0	22,0	9,00	020345250012	020345260012
M 14	2,00	12,00	110,0	25,0	11,00	020345250014	020345260014
M 16	2,00	14,00	110,0	28,0	12,00	020345250016	020345260016

kiszerezés: 1 db/X-Pack

Gépi menetfúró M, HSS-G és HSS-Co 35° DIN 371

Gépi menetfúró megerősített szárral és jobbos spirálhoronnyal 35° zsákfurat menethez. A HSS-Co gépi menetfúró 5% kobalttal ötvözött nagyteljesítményű HSS gyorsacélból készül. Jobbos.

Bevezetés: C alak / 35° kb. 2-3 menet

Menet: metrikus DIN ISO 13

Menetoldalak: hátraköszörülve

Tűrés: ISO 2 (6 H)

Felület: fényes



menet D (mm)	emelkedés (mm)	menet maglyuk D (mm)	teljes hossz (mm)	menet hossz (mm)	szár d (mm)	rendelési szám HSS-G	rendelési szám HSS-Co
M 3	0,50	2,50	56,0	6,0	3,50	020345270003	020345280003
M 4	0,70	3,30	63,0	7,0	4,50	020345270004	020345280004
M 5	0,80	4,20	70,0	8,0	6,00	020345270005	020345280005
M 6	1,00	5,00	80,0	10,0	6,00	020345270006	020345280006
M 8	1,25	6,80	90,0	14,0	8,00	020345270008	020345280008
M 10	1,50	8,50	100,0	16,0	10,00	020345270010	020345280010

kiszerezés: 1 db/X-Pack

Gépi menetfúró M, HSS-G és HSS-Co 35° DIN 376

Gépi menetfúró azonos átmérőjű szárrésszel és jobbos spirálhoronnyal 35° zsákfurat menethez. A HSS-Co gépi menetfúró 5% kobalttal ötvözött nagyteljesítményű HSS gyorsacélból készül. Jobbos.

Bevezetés: C alak / 35° kb. 2-3 menet

Menet: metrikus DIN ISO 13

Menetoldalak: hátraköszörülve

Tűrés: ISO 2 (6 H)

Felület: fényes



menet D (mm)	emelkedés (mm)	menet maglyuk D (mm)	teljes hossz (mm)	menet hossz (mm)	szár d (mm)	rendelési szám HSS-G	rendelési szám HSS-Co
M 12	1,75	10,20	110,0	18	9,0	020345230012	020345231012
M 14	2,00	12,00	110,0	20	11,0	020345230014	020345231014
M 16	2,00	14,00	110,0	22	12,0	020345230016	020345231016

kiszerezés: 1 db/X-Pack

MENETFÚRÓK

Gépi menetfúró MF, HSS-Co 5 DIN 374

Gépi menetfúró nagyteljesítményű HSS gyorsacélból 5% kobalt ötvözetrel, azonos átmérőjű szárrésszel, átmenőfurat menethez.

Bekezdés: B alak, kb. 4-5 menettel terelőlélel

Menet: metrikus finom DIN ISO 13

Menetoldalak: hátraköszörülve

Tűrés: ISO 2 (6 H)

Felület: fényes



menet D (mm)	menetek száma/coll	menet maglyuk D (mm)	teljes hossz (mm)	menet hossz (mm)	szár d (mm)	rendelési szám HSS-Co
MF 4	0,50	3,65	63,0	10,0	2,8	020345251040
MF 5	0,50	4,50	70,0	12,0	3,5	020345251050
MF 6	0,75	5,20	80,0	14,0	4,5	020345251060
MF 8	1,00	7,00	90,0	22,0	6,0	020345251080
MF 10	1,00	9,00	90,0	20,0	7,0	020345251100
MF 10	1,25	8,80	100,0	24,0	7,0	020345251101
MF 12	1,00	11,00	100,0	22,0	9,0	020345251120
MF 12	1,25	10,80	100,0	22,0	9,0	020345251121
MF 12	1,50	10,50	100,0	22,0	9,0	020345251122
MF 14	1,25	12,70	100,0	22,0	11,0	020345251140
MF 14	1,50	12,50	100,0	22,0	11,0	020345251141
MF 16	1,50	14,50	100,0	22,0	12,0	020345251160

kiszerezés: 1 db/X-Pack

Gépi menetfúró MF, HSS-Co 5 DIN 374

Gépi menetfúró azonos átmérőjű szárrésszel és jobbos spirálhoronnyal 35° RSP zsákfurat menethez.

Bekezdés: C alak / 35° kb. 2-3 menet

Menet: metrikus finom DIN ISO 13

Menetoldalak: hátraköszörülve

Tűrés: ISO 2 (6 H)

Felület: fényes



menet D (mm)	menetek száma/coll	menet maglyuk D (mm)	teljes hossz (mm)	menet hossz (mm)	szár d (mm)	rendelési szám HSS-Co
MF 4	0,50	3,65	63,0	7,0	2,8	020345261040
MF 5	0,50	4,50	70,0	8,0	3,5	020345261050
MF 6	0,75	5,20	80,0	10,0	4,5	020345261060
MF 8	1,00	7,00	90,0	12,0	6,0	020345261080
MF 10	1,00	9,00	90,0	12,0	7,0	020345261100
MF 10	1,25	8,80	100,0	12,0	7,0	020345261101
MF 12	1,00	11,00	100,0	16,0	9,0	020345261120
MF 12	1,25	10,80	100,0	16,0	9,0	020345261121
MF 12	1,50	10,50	100,0	16,0	9,0	020345261122
MF 14	1,25	12,70	100,0	16,0	11,0	020345261140
MF 14	1,50	12,50	100,0	16,0	11,0	020345261141
MF 16	1,50	14,50	100,0	12,0	12,0	020345261160

kiszerezés: 1 db/X-Pack

Anyamenet fúró M, HSS-G DIN 357

Anyamenet fúró azonos átmérőjű szárrésszel, nagyteljesítményű HSS-gyorsacélból. Hosszú szár több vágott anya befogásához. Csak átmenőfurathoz. Jobbos.

Bekezdés: menethossza kb. 2/3-a

Menet: metrikus DIN ISO 13

Menetoldalak: hátraköszörülve

Tűrés: ISO 2 (6 H)

Felület: fényes



menet D (mm)	menetek száma/coll	menet maglyuk D (mm)	teljes hossz (mm)	menet hossz (mm)	szár d (mm)	rendelési szám HSS-G
M 4	0,70	3,30	90,0	25,0	2,8	020345290004
M 5	0,80	4,20	100,0	28,0	3,5	020345290005
M 6	1,00	5,00	110,0	32,0	4,5	020345290006
M 8	1,25	6,80	125,0	40,0	6,0	020345290008
M 10	1,50	8,50	140,0	45,0	7,0	020345290010
M 12	1,75	10,20	180,0	50,0	9,0	020345290012

kiszerezés: 1 db/X-Pack

Kombinált gépi menetfúró 1/4" hatszög szárral

Kombinált gép menetfúró bit-szárral (6,35 mm) zsákfurat és átmenőfurat menethez, nagyteljesítményű HSS-gyorsacélból. A menetet 1 műveletben vágja ki. Fontos! Az anyagvastagság nem lehet nagyobb, mint a vágandó menet! Jobbos.

Menet: metrikus DIN ISO 13

Menetoldalak: hátraköszörülve

Tűrés: ISO 2 (6 H)

Felület: fényes



menet D (mm)	emelkedés (mm)	teljes hossz (mm)	menet maglyuk D (mm)	rendelési szám HSS-G
M 3	0,50	36,0	2,5	020345600003
M 4	0,70	39,0	3,3	020345600004
M 5	0,80	41,0	4,2	020345600005
M 6	1,00	44,0	5,0	020345600006
M 8	1,25	51,0	6,8	020345600008
M 10	1,50	59,0	8,5	020345600010

kiszerezés: 1 db/X-Pack

MENETMETSZŐK

Menetmetsző HSS-G, DIN EN 22568 (DIN 223 B)

Nagyteljesítményű HSS-gyorsacélból készült menetmetsző, köszörült kivitelben. Ötvözetlen és ötvözött acélokhoz 800 N/mm² szakítószilárdságig, ill. színes- és könnyűfémekhez. Jobbos. A menetet egy műveletben vágja ki.

Típus: B alak, zárt előhasított
Menet: metrikus finom DIN ISO 13
Tűrés: ISO 2 (6 G)
Felület: fényes



menet D (mm)	emelkedés (mm)	külső átmérő D (mm)	vastagság (mm)	rendelési szám HSS-G
M 2	0,40	16,0	5,0	020345830002
M 3	0,50	20,0	5,0	020345830003
M 4	0,70	20,0	5,0	020345830004
M 5	0,80	20,0	7,0	020345830005
M 6	1,00	20,0	7,0	020345830006
M 7	1,00	25,0	9,0	020345830007
M 8	1,25	25,0	9,0	020345830008

menet D (mm)	emelkedés (mm)	külső átmérő D (mm)	vastagság (mm)	rendelési szám HSS-G
M 10	1,50	30,0	11,0	020345830010
M 12	1,75	38,0	14,0	020345830012
M 14	2,00	38,0	14,0	020345830014
M 16	2,00	45,0	18,0	020345830016
M 18	2,50	45,0	18,0	020345830018
M 20	2,50	45,0	18,0	020345830020
M 22	2,50	55,0	22,0	020345830022
M 24	3,00	55,0	22,0	020345830024

kiszerezés: 1 db/X-Pack

Menetmetsző MF, HSS-G DIN EN 22568 (DIN 223)

Nagyteljesítményű HSS-gyorsacélból készült menetmetsző, köszörült kivitelben. Ötvözetlen és ötvözött acélokhoz 800 N/mm² szakítószilárdságig, ill. színes- és könnyűfémekhez. Jobbos. A menetet egy műveletben vágja ki.

Típus: B alak, zárt előhasított
Menet: metrikus finom DIN ISO 13
Tűrés: ISO 2 (6 G)
Felület: fényes



menet D (mm)	emelkedés (mm)	külső átmérő D (mm)	vastagság (mm)	rendelési szám HSS-G
M 3	0,35	20,0	5,00	020345840300
M 4	0,35	20,0	5,00	020345840400
M 4	0,50	20,0	5,00	020345840401
M 5	0,75	20,0	7,00	020345840500
M 6	0,75	20,0	7,00	020345840600
M 8	0,75	25,0	9,00	020345840800
M 8	1,00	25,0	9,00	020345840801
M 10	1,00	30,0	11,00	020345841000
M 10	1,25	30,0	11,00	020345841001

menet D (mm)	emelkedés (mm)	külső átmérő D (mm)	vastagság (mm)	rendelési szám HSS-G
M 12	1,00	38,0	10,00	020345841200
M 12	1,25	38,0	10,00	020345841201
M 12	1,50	38,0	10,00	020345841202
M 14	1,25	38,0	10,00	020345841400
M 14	1,50	38,0	10,00	020345841401
M 16	1,50	45,0	14,00	020345841600
M 18	1,50	45,0	14,00	020345841800
M 20	1,50	45,0	14,00	020345842000
M 22	1,50	55,0	16,00	020345842200
M 24	1,50	55,0	16,00	020345842400

kiszerezés: 1 db/X-Pack

Menetmetsző csőmenethez, HSS-G, DIN EN 24231 (DIN 5158)

Nagyteljesítményű HSS-gyorsacélból készült menetmetsző, köszörült kivitelben. Ötvözetlen és ötvözött acélokhoz 800 N/mm² szakítószilárdságig, ill. színes- és könnyűfémekhez. Jobbos. A menetet egy műveletben vágja ki.

Típus: B alak, zárt előhasított
Menet: metrikus finom DIN ISO 228 (hengeres csőmenet)
Tűrés: ISO 2 (6 G)
Felület: fényes

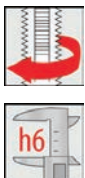

menet D (mm)	emelkedés (mm)	külső átmérő D (mm)	vastagság (mm)	rendelési szám HSS-G
G 1/8"	28	30	11	020345850018
G 1/4"	19	38	10	020345850014
G 3/8"	19	45	14	020345850038
G 1/2"	14	45	14	020345850012
G 3/4"	14	55	16	020345850034
G 1"	11	65	18	020345850001

kiszerezés: 1 db/X-Pack

MENETSZERSZÁM-TARTOZÉKOK

Hajtóvas menetmetszőhöz, DIN 225

Zárt és hasított menetmetszők befogásához DIN EN 24231 szerint. Acél fogantyúkkal, ezek közül az egyik lecsavarozható. A menetmetszőt 5 csavar rögzíti.

Kivitel: ház présöntött cinkből.

méret D (mm)	vastagság (mm)	hossz (mm)	menetmetszőhöz			rendelési szám
			M + MF	Ww	G	
16	5,0	160,0	M 1 - 2,6	1/16" - 3/32"	-	020345820016
20	5,0	200,0	M 3 - 4	1/8" - 5/32"	-	020345820020
20	7,0	200,0	M 4,5 - 6	3/16" - 1/4"	-	020345820021
25	9,0	224,0	M 7 - 9	5/16"	1/16"	020345820025
30	11,0	280,0	M 10 - 11	3/8" - 7/16"	1/8"	020345820030
38	10,0	315,0	MF 12 - 15	-	1/4"	020345820038
38	14,0	315,0	M 12 - 14	1/2" - 9/16"	-	020345820039
45	14,0	450,0	MF 16 - 20	-	3/8" - 1/2"	020345820045
45	18,0	450,0	M 16 - 20	5/8" - 13/16"	-	020345820046
55	16,0	560,0	MF 22 - 26	-	5/8" - 3/4"	020345820055
55	22,0	560,0	M 22 - 24	7/8" - 1"	-	020345820056

kiszereles: 1 db



Hajtóvas kézi menetfúróhoz, DIN 1814

Ideális menetvágáshoz nehezen hozzáférhető helyen. Kétpofás befogóval négyyszög szárok befogásához. Acél szárazakkal, ebből az egyik szár lecsavarozható.

Kivitel: présöntött cink ház

Szorítópofoák: edzett

méret	hossz (mm)	menetmetszőhöz			rendelési szám
		M + MF	Ww	G	
0	130,0	M 1 - 8	1/16 - 1/4"	-	020345320006
1,0	176,0	M 1 - 10	1/16 - 3/8"	-	020345320007
1 1/2	176,0	M 1 - 12	1/16 - 1/2"	1/8"	020345320001
2,0	280,0	M 4 - 12	5/32 - 1/2"	1/8" - 3/8"	020345320002
3,0	380,0	M 5 - 20	7/32 - 3/4"	1/8" - 1/2"	020345320003
4,0	505,0	M 11 - 27	7/16 - 1"	1/8" - 3/4"	020345320004
5,0	700,0	M 13 - 32	1/2 - 1 1/4"	1/4" - 1"	020345320005

kiszereles: 1 db



Menetfúró hajtókar, DIN 1814

Ideális menetvágáshoz nehezen hozzáférhető helyeken. Kétpofás befogóval négyyszög szárok befogásához.

Szár: elcsúsztható, T-hajtószár mindkét végén horonnyal

Felület: krómozott



méret	hossz (mm)	kézi menetfúróhoz			rendelési szám
		M	Ww	G	
1	85,0	M 3 - 10	1/8" - 3/8"	-	020345320000
2	100,0	M 5 - 12	7/32" - 1/2"	1/8"	020345321000

kiszereles: 1 db

Menetsablón

(menetfésű metrikus menethez)



tartomány	rendelési szám
M 2-M 12	020345000001

kiszereles: 1 db

MENETSZERSZÁM KÉSZLETEK

megnevezés	rendelési szám
1. 7 részes menetmetsző készlet, HSS-G 1-1 db M3/M4/M5/M6/M8/M10/M12	020345810008
2. D1 14 részes gép menettűró készlet, HSS-G 7 db gépi menettűró DIN 371 / DIN 376 B alak terelőlélel átmenőfúrhoz: 1-1 db M3/M4/M5/M6/M8/M10/M12 7 db maglyukfűró: 1-1 db D 2,5/3,3/4,2/5,0/6,8/8,5/10,2 mm	020345800014
3. D2 14 részes gép menettűró készlet, HSS-Co 7 db gépi menettűró DIN 371 / DIN 376B alak terelőlélel átmenőfúrhoz: 1-1 db M3/M4/M5/M6/M8/M10/M12 7 db maglyukfűró: 1-1 db D 2,5/3,3/4,2/5,0/6,8/8,5/10,2 mm	020345800015
4. S1 14 részes gép menettűró készlet, HSS-G 7 db gépi menettűró M DIN 371 / DIN 376 C alak / 35° zsákfurat menethez: 1-1 db M3/M4/M5/M6/M8/M10/M12 7 db maglyukfűró: 1-1 db D 2,5/3,3/4,2/5,0/6,8/8,5/10,2 mm	020345800016
5. S2 14 részes gép menettűró készlet, HSS-Co 7 db gépi menettűró M DIN 371 / DIN 376 C alak / 35° zsákfurat menethez: 1-1 db M3/M4/M5/M6/M8/M10/M12 7 db maglyukfűró: 1-1 db D 2,5/3,3/4,2/5,0/6,8/8,5/10,2 mm	020345800017
6. 7 részes kombinált gépi menettűró készlet, rövid 6 db kombinált gépi menettűró: 1-1 db M3/M4/M5/M6/M8/M10 1 db mágneses bitszár	020345800007
7. 15 részes HSS-G bevágó mentűró készlet, DIN 352 7 db menettűró: M3/M4/M5/M6/M8/M10/M12 7 db maglyukfűró: D 2,5/3,3/4,2/5,0/6,8/8,5/10,2 mm 1 db hajtóvas kézi menettűróhoz: 1 ½	020345300015
8. 16 részes HSS-G menetszerszám készlet 7 db menetmetsző: M3/M4/M5/M6/M8/M10/M12 7 db menettűró: M3 x 0,6; M4 x 0,7; M5 x 0,8; M6 x 1,0; M8 x 1,25; M10 x 1,5; M12 x 1,75 1 db hajtóvas kézi menettűróhoz: 11/2 méret M1-M12 1 db hajtóvas menetmetszőhöz 25x9	020345300016
9. 45 részes HSS-G DIN 352 menetvágó szerszám készlet fémkazettában 1-1 db 3 részes kézi menettűró klt. M DIN 352, M3/M4/M5/M6/M8/M10/M12 7 db menetmetsző M DIN 22568, M3/M4/M5/M6/M8/M10/M12 5 db menetmetsző hajtókar: 20x5/20x7/25x9/30x11/38x14 mm 2 db hajtókar DIN 1814, 1 és 2 méret 1 db menettűró hajtókar, racsnis: M3-M10 1 db csavarhúzó, 1 db menetsablon 7 db maglyukfűró DIN 338, N típus D 2,5/3,3/4,2/5,0/6,8/8,5/10,2 mm	020345300044
10. 56 részes menetvágó szerszám készlet fémkazettában 1-1 db 3 részes kézi menettűró klt. M DIN 352: M3/M4/M5/M6/M8/M10/M12/M14/M16/M18/M20 11 db menetmetsző M DIN EN 22568: M3/M4/M5/M6/M8/M10/M12/M14/M16/M18/M20 6 db menetmetsző hajtókar: 20x5/20x7/25x9/30x11/38x14/45x18 mm 2 hajtókar DIN 1814, 1 ½ és 3 méret 1 db csavarhúzó 1 db menetsablon 1 db racsnis hajtószár	020345300055



MENETJAVÍTÓ KÉSZLETEK

megnevezés	rendelési szám
24 részes menetjavító készlet -1 db HSS-GS fémfúró D 4,2 mm -1 db HSS-GS kézi menetfúró -1 db behajtó szerszám M 4 -1 db csaptörő M 4 -20 db menetjavító betét M 4 x 0,70 / 1,5	02034590004
24 részes menetjavító készlet -1 db HSS-GS fémfúró D 5,2 mm -1 db HSS-GS kézi menetfúró -1 db behajtó szerszám M 5 -1 db csaptörő M 5 -20 db menetjavító betét M 5 x 0,80 / 1,5	02034590005
24 részes menetjavító készlet -1 db HSS-GS fémfúró D 6,3 mm -1 db HSS-GS kézi menetfúró -1 db behajtó szerszám M 6 -1 db csaptörő M 6 -20 db menetjavító betét M 6 x 1,00 / 1,5	02034590006
24 részes menetjavító készlet -1 db HSS-GS fémfúró D 8,3 mm -1 db HSS-GS kézi menetfúró -1 db behajtó szerszám M 8 -1 db csaptörő M 8 -20 db menetjavító betét M 8 x 1,25 / 1,5	02034590008
19 részes menetjavító készlet -1 db HSS-GS fémfúró D 10,4 mm -1 db HSS-GS kézi menetfúró -1 db behajtó szerszám M 10 -1 db csaptörő M 10 -15 db menetjavító betét M 10 x 1,25 / 1,5	02034590010
19 részes menetjavító készlet -1 db HSS-GS fémfúró D 10,4 mm -1 db HSS-GS kézi menetfúró -1 db behajtó szerszám M 10 -1 db csaptörő M 10 -15 db menetjavító betét M 10 x 1,50 / 1,5	02034590011
14 részes menetjavító készlet -1 db HSS-GS fémfúró D 12,4 mm -1 db HSS-GS kézi menetfúró -1 db behajtó szerszám M 12 -1 db csaptörő M 12 -10 db menetjavító betét M 12 x 1,50 / 1,5	02034590012
14 részes menetjavító készlet -1 db HSS-GS fémfúró D 12,4 mm -1 db HSS-GS kézi menetfúró -1 db behajtó szerszám M 12 -1 db csaptörő M 12 -10 db menetjavító betét M 12 x 1,75 / 1,5	02034590013
13 részes menetjavító készlet -1 db HSS-GS kézi menetfúró -1 db behajtó szerszám M 14 -1 db csaptörő M 14 -10 db menetjavító betét M 14 x 2,00 / 1,5	02034590014
125 részes menetjavító készlet, komplett szett, 5 mérethez -5 db HSS-GS kézi menetfúró -1-1 db behajtó szerszám M5/M6/M8/M10/M12 -1-1 db csaptörő M5/M6/M8/M10/M12 -menetjavító betét 25 db M5 x 0,80 25 db M6 x 1,00 25 db M8 x 1,25 25 db M10 x 1,50 10 db M12 x 1,75	020345905000



roncsolódott menet javított menet

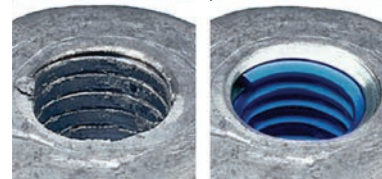





KEMÉNYFÉM TURBÓMARÓK, HM

Professionális ipari minőség. Nagy fordulatszámú pneumatikus vagy elektromos kézi csiszológépekbe. Különböző alakokban, keményfém (HM) forgácsolófejjel. Felület: ezüst színű, d 6 mm-es szárral.

Ajánlott: sorjázáshoz, élettöréshez, öntvénytisztításhoz, hegesztési varrat és felületi megmunkáláshoz

Kiszerezés: 1 db/műanyag henger

fogazás	kereszt	standard	alu	gyémánt
	 általános használatra	 általános használatra	 színesfémhez műanyaghoz	 nagyon kemény fémhez
alumínium	X	X	●	X
műanyag	X	X	●	X
réz	●	●		X
sárgaréz	●	●		●
öntöttvas	●	●		●
bronz	●	●		●
nem edzett acél	●	●		●
edzett acél	●	●		●
rozsdamentes acél	●	●		●
nimonic ötvözet	●	●		●
titán	●	●		●

● kiemelten ajánlott ● ajánlott X nem ajánlott

A alak, hengeres homlokfogazás nélkül

fogazás méret D x L1/L2 (mm)	kereszt rendelési szám	standard rendelési szám	alu rendelési szám	gyémánt rendelési szám
6,0 x 50/16	020348116010			
8,0 x 65/20	020348116011			
10,0 x 65/20	020348116012	020348112010	020348113010	020348118010
12,0 x 70/25	020348116013	020348112011	020348113011	020348118011
16,0 x 70/25	020348116014			



B alak, hengeres homlokfogazással

fogazás méret D x L1/L2 (mm)	kereszt rendelési szám	standard rendelési szám	alu rendelési szám	gyémánt rendelési szám
6,0 x 50/16	020348116015			
8,0 x 65/20	020348116016			
10,0 x 65/20	020348116017	020348112012	020348113012	020348118012
12,0 x 70/25	020348116018	020348112013	020348113013	020348118013
16,0 x 70/25	020348116019			



C alak, legömbölyített végű henger

fogazás méret D x L1/L2 (mm)	kereszt rendelési szám	standard rendelési szám	alu rendelési szám	gyémánt rendelési szám
6,0 x 50/18	020348116020			
8,0 x 63/18	020348116021	020348112014		
10,0 x 65/20	020348116022	020348112015	020348113014	020348118015
12,0 x 70/25	020348116023	020348112016		020348118016
16,0 x 70/25	020348116024			



D alak, gömb

fogazás méret D x L1/L2 (mm)	kereszt rendelési szám
6,0 x 50/5	020348116041
8,0 x 52/7	020348116042
10,0 x 54/9	020348116043
12,7 x 55/10,8	020348116044
16,0 x 59/14	020348116045



E alak, ovális

fogazás méret D x L1/L2 (mm)	kereszt rendelési szám
6,0 x 50/10	020348116046
8,0 x 58/13	020348116047
10,0 x 61/16	020348116048
12,7 x 65/20	020348116049
16,0 x 70/25	020348116050



KEMÉNYFÉM TURBÓMARÓK, HM

F alak, gömbvégű ívelt

fogazás méret D x L1/L2 (mm)	kereszt rendelési szám	standard rendelési szám	alu rendelési szám
6,0 x 50/16	020348116030		
8,0 x 65/20	020348116031		
10,0 x 65/20	020348116032	020348112017	020348113015
12,0 x 70/25	020348116033	020348112018	020348113016
16,0 x 70/25	020348116034		



G alak, hegyesvégű ívelt

fogazás méret D x L1/L2 (mm)	kereszt rendelési szám	standard rendelési szám	alu rendelési szám	gyémánt rendelési szám
6,0 x 50/5	020348116025			
8,0 x 52/7	020348116026			
10,0 x 54/9	020348116027	020348116019	020348113017	020348118017
12,7 x 55/10,8	020348116028	020348116020	020348113018	020348118018
16,0 x 59/14	020348116029			



H alak, ovális

fogazás méret D x L1/L2 (mm)	kereszt rendelési szám
6,0 x 50/18	020348116046
8,0 x 65/20	020348116047
10,0 x 70/25	020348116048
12,0 x 77/32	020348116049
16,0 x 81/36	020348116050



L alak, gömbvégű kúp

fogazás méret D x L1/L2 (mm)	kereszt rendelési szám	standard rendelési szám	alu rendelési szám
6,0 x 50/16	020348116057		
8,0 x 67/22	020348116058		
10,0 x 70/25	020348116059	020348112022	
12,0 x 72/28	020348116060	020348112023	020348113019
16,0 x 78/33	020348116061		



J alak, 60°-os kúpos

fogazás méret D x L1/L2 (mm)	kereszt rendelési szám
16,0 x 62/14,5	020348116056



M alak, hegyes végű kúp

fogazás méret D x L1/L2 (mm)	kereszt rendelési szám	standard rendelési szám	diamond rendelési szám
6,0 x 50/20	020348116035		
8,0 x 64/18	020348116036		
9,6 x 64/16	020348116037	020348112025	020348118021
12,7 x 71/22	020348116038	020348112026	020348118022
16,0 x 71/25	020348116039		



N alak, fordított kúp, homlokfogazás nélkül

fogazás méret D x L1/L2 (mm)	kereszt rendelési szám
12,7 x 57/13	020348116062



KEMÉNYFÉM TURBÓMARÓ KÉSZLETEK

Megnevezés / tartalom	rendelési szám
10 részes készlet műanyag dobozban, kereszt fogazással	020348116003
2 db A alak hengeres homlokfogazás nélkül (D 10, 12 mm)	
2 db Calak legömbölyített végű henger (D 10, 12 mm)	
2 db G alak hegyesvégű ívelt (D 10, 12 mm)	
2 db Falak legömbölyített végű ívelt (D 10, 12 mm)	
1 db M alak hegyes végű kúp (D 12 mm)	
1 db D alak gömb (D 12 mm)	

N°3



Megnevezés / tartalom	rendelési szám
10 részes készlet műanyag dobozban, kereszt fogazással	020348116002
2 db A alak hengeres homlokfogazás nélkül (D 6, 12 mm)	
2 db Calak legömbölyített végű henger (D 6, 12 mm)	
2 db G alak hegyesvégű ívelt (D 6, 12 mm)	
2 db Falak legömbölyített végű ívelt (D 6, 12 mm)	
2 db D alak gömb (D 6, 12 mm)	

N°2



Megnevezés / tartalom	rendelési szám
10 részes készlet műanyag dobozban, kereszt fogazással	020348116004
1 db A alak hengeres homlokfogazás nélkül (D 12 mm)	
1 db B alak hengeres homlokfogazással (D 12 mm)	
1 db Calak legömbölyített végű henger (D 12 mm)	
1 db D alak gömb (D 12 mm)	
1 db E alak ovális (D 12 mm)	
1 db Falak gömbvégű ívelt (D 12 mm)	
1 db G alak hegyesvégű ívelt (D 12 mm)	
1 db H alak lángnyelv végű (D 12mm)	
1 db L alak, gömbvégű kúp (D 12 mm)	
1 db M alak hegyes végű kúpos (D 12 mm)	

N°4



Megnevezés / tartalom	rendelési szám
10 részes készlet műanyag dobozban, kereszt fogazással	020348116005
1 db A alak hengeres homlokfogazás nélkül (D 10 mm)	
1 db A alak hengeres homlokfogazás nélkül (D 12 mm)	
1 db B alak hengeres homlokfogazással (D 10 mm)	
1 db B alak hengeres homlokfogazással (D 12 mm)	
1 db Calak legömbölyített végű henger (D 12 mm)	
1 db Falak gömbvégű ívelt (D 10 mm)	
1 db Falak gömbvégű ívelt (D 12 mm)	
1 db L alak 60°-os kúpos (D 12 mm)	
1 db Galak hegyes végű ívelt (D 10 mm)	
1 db Galak hegyes végű ívelt (12 mm)	

N°5



BETONFÚRÓK

ABRABORO SDS Plus TWIXX betonfúrók

Erős fúrók, speciális profilú keményfémlapkával, optimális fúrófejrel. A Twinmax spirálnak köszönhetően gyors, könnyű fúrás falazatban, kőben, betonban, téglában és terméskőben. A speciális HST felületkezelés hosszú élettartamot biztosít.



méret D x L1/L2 (mm)	1 db/műanyag tasak rendelési szám	Profi-Pack 10 db/X-Pack rendelési szám	Big Box 50 db/X-Pack rendelési szám	méret D x L1/L2 (mm)	1 db/műanyag tasak rendelési szám
4 x 110/50	020300002352			12 x 1400/1350	020362912004
4 x 160/100	020300002396			14 x 160/100	020300002326
5 x 110/50	020300002301	020300000001		14 x 200/150	020300002360
5 x 160/100	020300002395			14 x 250/200	020300002327
5 x 210/150	020300002392			14 x 300/250	020300002361
5,5 x 110/50	020300002302			14 x 450/400	020300002379
5,5 x 160/100	020300002303			14 x 600/550	020300002328
6 x 110/50	020300002304	020300000002	020300000018	14 x 1000/950	020362914003
6 x 160/100	020300002305	020300000004	020300000019	14 x 1400/1350	020362914005
6 x 210/150	020300002364	020300000010		15 x 160/100	020300002329
6 x 260/200	020300002307			15 x 200/150	020300002366
6 x 350/300	020360806000			15 x 250/200	020300002330
6 x 460/400	020360806001			15 x 450/400	020300002331
6 x 600/550	020360806002			16 x 160/100	020300002372
6,5 x 160/100	020300002362			16 x 200/150	020300002332
6,5 x 210/150	020300002365			16 x 250/200	020300002335
6,5 x 260/200	020300002367			16 x 300/250	020300002353
7 x 110/50	020300002308			16 x 450/400	020300002333
7 x 160/100	020300002309			16 x 600/550	020300002334
7 x 210/150	020300002300			16 x 800/750	020362816003
7 x 360/300	020300002358			16 x 1000/950	020362916003
8 x 110/50	020300002310	020300000003		16 x 1400/1350	020362914004
8 x 160/100	020300002311	020300000005	020300000020	18 x 200/150	020300002336
8 x 210/150	020300002312	020300000007		18 x 250/200	020300002337
8 x 260/200	020300002356	020300000011		18 x 300/250	020300002394
8 x 310/250	020300002313			18 x 450/400	020300002354
8 x 360/300	020360808001			18 x 600/550	020362618000
8 x 460/400	020300002398			18 x 1000/950	020362618000
8 x 600/550	020362608000			20 x 200/150	020300002339
9 x 160/100	020300002397			20 x 300/250	020300002355
10 x 110/50	020300002314			20 x 450/400	020300002340
10 x 160/100	020300002315	020300000006	020300000021	20 x 600/550	020362620003
10 x 210/150	020300002357	020300000008		20 x 1000/950	020362920000
10 x 260/200	020300002316	020300000013		22 x 250/200	020300002341
10 x 310/250	020300002393			22 x 450/400	020300002342
10 x 350/300	020360810000			22 x 600/550	020362622003
10 x 460/400	020300002317			22 x 800/750	020362822003
10 x 600/550	020300002363			22 x 1000/950	020362922003
10 x 1000/950	020362910003			24 x 250/200	020300002345
12 x 160/100	020300002320	020300000014 / 8db		24 x 450/400	020300002346
12 x 210/150	020300002359	020300000009 / 8db		25 x 250/200	020300002347
12 x 260/200	020300002321	020300000015 / 8db		25 x 450/400	020300002348
12 x 310/250	020362712000			25 x 1000/950	020362925003
12 x 450/400	020300002322			26 x 250/200	020300002349
12 x 600/550	020300002323			26 x 450/400	020300002350
12 x 1000/950	020362912003				



BETONFÚRÓK

ABRABORO SDS Plus FORTY betonfúrók

- ✓ az optimalizált fúrófej és egyedi Twinmax 3D spirálforma biztosítja a hatékony fúrási porkihordást és a gyors fúrást
- ✓ a robusztus keményfémlapkás fúrófej a legkeményebb anyagot is kiválóan fúrja
- ✓ a speciális, négy vágóéllel ellátott, központosított fúrócsúcs igen pontos fúrást tesz lehetővé
- ✓ a speciális HST felületkezelés hosszú spirálélettartamot garantál
- ✓ komfortos, vibrációmentes fúrás
- ✓ gyors, pontos fúrás falazatban, kőzetben, betonban, vasalt betonban, téglában



ÁTTÖRÉS

méret D x L1/L2 (mm)	rendelési szám	Profi-Pack 10 db/X-Pack rendelési szám
5,0 x 110/50	020300004001	
6,0 x 110/50	020300004002	020300004101
6,0 x 160/100	020300004003	020300004102
6,0 x 210/150	020300004004	020300004103
6,0 x 260/200	020300004005	
6,5 x 210/150	020300004006	
6,5 x 260/200	020300004007	
7,0 x 210/150	020300004008	
8,0 x 110/50	020300004009	
8,0 x 160/100	020300004010	020300004104
8,0 x 210/150	020300004011	020300004105
8,0 x 260/200	020300004012	020300004106
8,0 x 310/250	020300004013	
8,0 x 460/400	020300004014	
10,0 x 160/100	020300004015	020300004107
10,0 x 210/150	020300004016	020300004108
10,0 x 260/200	020300004017	020300004109
10,0 x 310/250	020300004018	
10,0 x 460/400	020300004019	
12,0 x 160/100	020300004020	
12,0 x 210/150	020300004021	
12,0 x 260/200	020300004022	
12,0 x 310/250	020300004023	
12,0 x 450/400	020300004024	
12,0 x 600/550	020300004025	
14,0 x 160/100	020300004026	
14,0 x 200/150	020300004027	
14,0 x 250/200	020300004028	
14,0 x 300/250	020300004029	
14,0 x 450/400	020300004030	
14,0 x 600/550	020300004031	
16,0 x 200/150	020300004032	
16,0 x 250/200	020300004033	
16,0 x 300/250	020300004034	
16,0 x 450/400	020300004035	
16,0 x 600/550	020300004036	

kiszerezés: 1 db/műanyag akasztó
Profi-Pack: 10 db/csomag

BETONFÚRÓK

ABRABORO® SDS Plus betonfúrók Y vágóélel

A nagyobb fúrási teljesítmény és nyugodtabb fúrás érdekében az ABRABORO® SDS Plus fúrószárak D 16 mm-től Y-Cutter kivitelben is szállíthatók.



- ✓ háromdimenziós Y vágóprofil
- ✓ gyors fúrás betonban, kőzetben, falazatban, márványban és klinkerben
- ✓ ergonomiailag optimalizált - kíméli a felhasználó izmzatát és ízületét



méret D x L1/L2 (mm)	rendelési szám
16 x 450/400	020300002401
18 x 450/400	020300002402
20 x 450/400	020300002403
22 x 450/400	020300002404
24 x 450/400	020300002405
25 x 450/400	020300002406
28 x 450/400	020300002383
30 x 450/400	020300002384

kiszállítás: 1 db/műanyag akasztó



ABRABORO® SDS Plus TRINITY betonfúrók

Az ütvefúrók új dimenziója: **ERŐS, GYORS, TARTÓS**

Kitűnő fúrási teljesítmény nagy keménységű betonban, feszített betonban, vasalt betonban, aszfaltban, betonban, mészhomokkőben, klinkerben, márványban, falazatban és terméskőben. Jó fúrásteljesítmény akár gránitban is.

Vasalt betonhoz kifejezetten ezt a típust javasoljuk.



- ✓ 3-szárnyú lapátélnek köszönhetően hatékony anyagkihordás
- ✓ az egyedülálló hullámformájú fúrófej maximális erőátvitelt biztosít
- ✓ a nagy kopásállóságú speciális egy-fázisú keményfémötvözet különösen hosszú élettartamot garantál
- ✓ az egyedi formájú fúrófej-geometria a vasalatokat is kitűnően átfúrja
- ✓ a széles spirálkialakítás rendkívül gyors anyagkihordást tesz lehetővé
- ✓ minimális vibráció az optimalizált hármasspirálnak köszönhetően
- ✓ a DURATEC felületkezelési technológia (speciális forrasztási eljárás és szemcsezórás) extrém kopásállóságot és extra hosszú élettartamot biztosít
- ✓ a PGM (Prüfgemeinschaft Mauerbohrer) által vizsgált német termék



méret D x L1/L2 (mm)	rendelési szám
6 x 110/50	020300002744
6 x 160/100	020300002745
6 x 210/150	020300002746
8 x 160/100	020300002754
8 x 210/150	020300002755
8 x 260/200	020300002756
8 x 310/250	020300002757
8 x 460/400	020300002758
10 x 160/100	020300002760
10 x 210/150	020300002761
10 x 260/200	020300002762
10 x 310/250	020300002763
10 x 460/400	020300002764
12 x 160/100	020300002766
12 x 210/150	020300002767
12 x 260/200	020300002768
12 x 310/250	020300002769
12 x 450/400	020300002770
14 x 200/150	020300002773
14 x 300/250	020300002775
14 x 450/400	020300002776
16 x 200/150	020300002778
16 x 300/250	020300002780
16 x 450/400	020300002781

kiszállítás: 1 db/műanyag akasztó

VÉSŐK

SDS Plus vésők

Speciális acélból - faláttöréshez, hornyok véséséhez betonban és építőipari anyagokban.



megnevezés	hossz (mm)	szélesség (mm)	rendelési szám
lapos véső	250	20	020363100000
hegyes véső	250		020363000000
horony véső	250	22	020363300000
lapát véső	250	40	020363200000
lapát véső, hajlított	250	40	020363210000
széles véső	165	75	020363600000
széles véső, hajlított	165	75	020363610000
csatorna véső	250	22	020363400000
fugavéső	250	27	020363510000
fugavéső, keményfém lapkás	200	32	020363500000

kiszerezés: 1 db

SDS Plus koronafúrók és tartozékok

Stabil koronafúró, keményfém lapkával, beton és falazat megmunkálásához. Fúrókorona készlet SDS Plus adapterrel és központfúróval.



méret D (mm)	hossz (mm)	HM fogak száma	rendelési szám
66	50	6	020372206600
80	50	6	020372208200

kiszerezés: 1 db/műanyag henger

Tartozékok



megnevezés, méret	rendelési szám
SDS Plus befogószár, M 22 x 110 mm	020372200000
hatszög befogószár, M 22 x 100 mm	020372100001
központfúró, D 8,0 x 120 mm, M22	020372808001

kiszerezés: 1 db

VÉSŐK

SDS Max vésők

Csúcsminőségű acélból gyártva, speciális keményített vágóél a hosszabb élettartamért.

Ajánlott falátöréshez, hornyok véséséhez betonban és építőipari anyagokban.



megnevezés	hossz (mm)	szélesség (mm)	rendelési szám
lapos véső	280	24	020364600030
	400	24	020364600040
	600	24	020364600070
hegyes véső	280		020364600010
	400		020364600020
	600		020364600110
horony véső	300	25	020364600100
lapát véső	400	50	020364600050
lapát véső, hajlított	400	50	020364600060
széles véső	300	75	020364600061
széles véső, hajlított	300	75	020364600062
extra széles véső	350	115	020364600063
csatorna véső	300	33	020364600140
fugavéső	300	32	020364600090
fugavéső, keményfém lapkás	280	35	020364600091
ásóvéső	550	135	020364600120
habarcsvéső	300	27	020364600130
aszfaltvéső	500	125	020364600150
ragasztókaparó, komplett	280	100	020364610020
kaparóvas	170	100	020364610030
adapter kaparóhoz	400	17	020364610010
javító készlet kaparóhoz	18 részes		020364610040

kiszerezés: 1 db

SDS Max stokkoló



méret (mm)	fogak száma	rendelési szám
45 x 45 x 240	16	020364645453

SDS Max adapter

SDS Max csatlakozásról, SDS Plus fúrókhoz.



hossz (mm)	rendelési szám
200	020369663630

BETONFÚRÓK

ABRABORO® SDS Max Y-Cutter betonfúrók

- ✓ a háromdimenziós, keményfémlapkás Y formájú vágóprofil pontos pozícionálást és ideális előfúrást tesz lehetővé
- ✓ egyedi Twinmax spirál gyors porkihordást, hatékony fúrást biztosít
- ✓ alacsony vibráció, felhasználóbarát fúrás
- ✓ kitűnő fúrási teljesítmény kőzetben, téglában, betonban, vasalt betonban, klinkerben



* kétélű fejgeometria
D 12 - D 15 mm



** háromélű fejgeometria
D 16 mm méretnél



Y-fejgeometria
D 18 mm-től



méret D x L1 / L2 (mm)	rendelési szám
12 x 340/200*	020367612003
12 x 540/400*	020367912003
12 x 740/600*	020368212000
14 x 340/200*	020367614000
14 x 540/400*	020367914003
15 x 340/200*	020367615000
15 x 540/400*	020367915003
16 x 340/200**	020367616000
16 x 540/400**	020367916003
16 x 740/600**	020368216000
16 x 940/800**	020368320000
16 x 1340/1200**	020368495161
18 x 340/200	020367618000
18 x 540/400	020367918003
18 x 740/600	020368218000
18 x 940/800	020368320001
20 x 320/200	020367520003
20 x 520/400	020367820003
20 x 720/600	020368220000
20 x 920/800	020368320003
22 x 320/200	020367522003
22 x 520/400	020367822003
22 x 720/600	020368222000
22 x 920/800	020368322003
22 x 1320/1200	020368495221
24 x 320/200	020367524003
24 x 520/400	020367824003
25 x 320/200	020367525003
25 x 520/400	020367825003
25 x 720/600	020368225000

méret D x L1 / L2 (mm)	rendelési szám
25 x 920/800	020368325003
25 x 1320/1200	020368495251
26 x 320/200	020367726003
26 x 520/400	020367826003
28 x 320/200	020367728003
28 x 520/400	020368028003
28 x 720/600	020368128003
28 x 920/800	020368328003
30 x 320/200	020367730000
30 x 520/400	020368030003
30 x 720/600	020368230000
32 x 320/200	020367732003
32 x 520/400	020368032003
32 x 720/600	020368232000
32 x 920/800	020368332003
32 x 1320/1200	020368495321
35 x 320/200	020367735003
35 x 520/400	020368035003
35 x 720/600	020368135003
38 x 320/200	020367738003
38 x 520/400	020368038003
38 x 720/600	020368238000
40 x 320/200	020367740003
40 x 520/400	020368040003
40 x 720/600	020368240000
40 x 920/800	020368340003
40 x 1320/1200	020368495401
45 x 520/400	020368045000
50 x 520/400	020368050000

kiszállítás: 1 db/műanyag henger

SDS Max Super Quick koronafúró

Extrém erős, robusztus ütvefúrásálló koronafúró.
Beton, gázbeton, klinker, homokkő, kőzet, falazat és téglafúrásához.
Komplett, központfúróval együtt szállítjuk.

- ✓ váltakozó formájú HM-fogak - rendkívül gyors fúrás
- ✓ a speciális HST felületkezelés hosszabb szerszámelettartamot garantál
- ✓ vasbeton fúrására is alkalmas



méret D x L1 (mm)	rendelési szám
50 x 550	020373400050
68 x 550	020373400068
80 x 550	020373400080
90 x 550	020373400090
100 x 550	020373400100

kiszállítás: 1 db/műanyag henger



Központfúró SDS Max Super Quick koronafúróhoz



méret D x L1 (mm)	rendelési szám
12 x 128	020373400000

BETONFÚRÓK

RATIO faláttörő rendszer

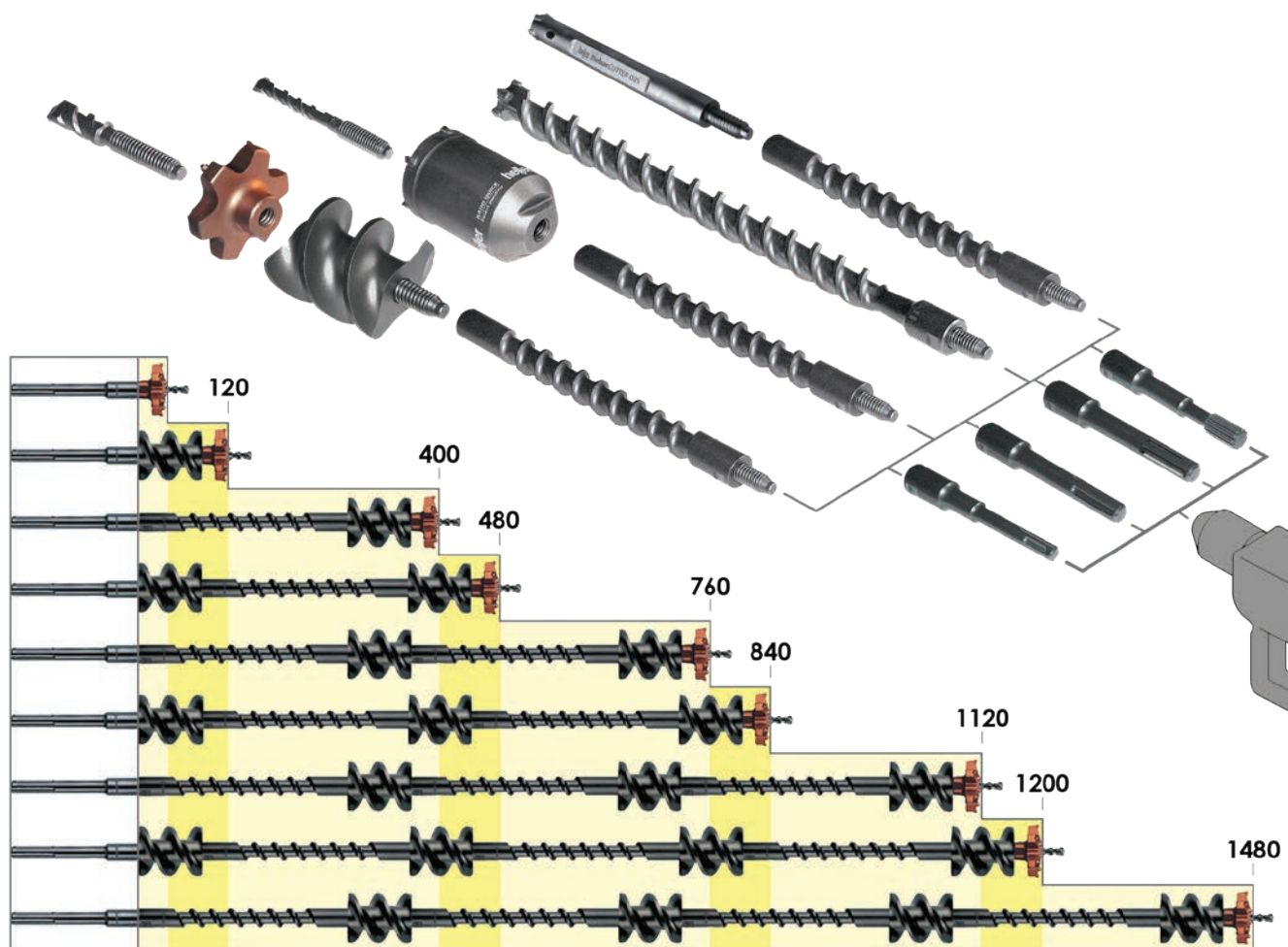

RATIO StarCutter fúrófej

(szélesség = munkahossz: 40 mm)

Nyugodt, egyenletes fúrás a legkeményebb anyagban is; betonban, kőzetben, falazatban, márványban, gránitban és klinkerben.

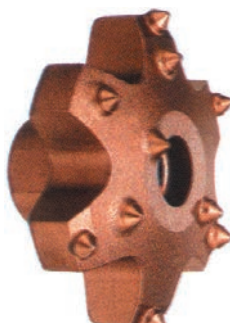

méret D (mm)	rendelési szám
35	020368503500
42	020368504200
52	020368505200
65	020368506500
80	020368508000
90	020368509000
100	020368510000
110	020368511000
125	020368512500
150	020368515000

kiszárazás: 1 db/műanyag henger

Központfúró RATIO StarCutter fúrófejhez



méret D (mm)	rendelési szám
18 x 125/50	020368810000

BETONFÚRÓK

RATIO Quick SDS Max koronafúró fej

Gyors, pontos fúrás betonban, vasbetonban, falazatban, márványban és klinkerben.

(Csak 020368910230 rendelési számú központfúróval használható!)



méret D (mm)	rendelési szám
50	020368950000
65	020368965000
68	020368968000
80	020368980000
90	020368990000
100	020368991000
125	020368991250
150	020368915000

Központfúró RATIO Quick koronafúróhoz



méret D x L1 (mm)	rendelési szám
12 x 155	020368910230

RATIO kihordó spirál

(munkahossz: 80 mm)



méret D (mm)	rendelési szám
32 (StarCutter D 35-42 fejhez)	020368603200
47 (StarCutter D 52 fejhez)	020368604700
63 (StarCutter D 65 fejhez)	020368606300
78 (StarCutter D 80-150 fejhez)	020368607800

kiszerezés: 1 db/műanyag henger

RATIO hosszabbító szár

(munkahossz: 280 mm)



méret D (mm)	rendelési szám
25	020368702500

RATIO SDS Max adapter



hossz (mm)	rendelési szám
185	020368900000

RATIO SDS Plus adapter



hossz (mm)	rendelési szám
108	020369663631

Használata: D 25 mm-nél kisebb fúrászár esetén javasolt

BETONFÚRÓK

Hengeres szárú kőzetfúró, tasakos és Profi-Pack csomagolásban

DIN 8039 szerinti fúrószerű, 130°-os keményfém fúrócsúccsal. D 14 mm és D 16 mm méretben esztergált, szűkített szárral.

Ajánlott: téglá, falazat fúrásához



méret D x L1/L2 (mm)	rendelési szám	méret D x L1/L2 (mm)	rendelési szám
3 x 60/30	020350003000	8 x 120/80	020350008000
4 x 75/40	020350004000	10 x 120/80	020350010000
5 x 85/50	020350005000	12 x 150/85	020350012000
6 x 100/60	020350006000	14 x 150/95	020350014000
7 x 100/60	020350007000	16 x 150/95	020350016000

kiszérlés: 1 db/műanyag tasak

méret D x L1/L2 (mm)	kiszérlés Profi-Pack	rendelési szám
5 x 85/50	25 db	020350020005
6 x 100/60	25 db	020350020006
8 x 120/80	15 db	020350020008
10 x 120/80	10 db	020350020010

Hengeres szárú betonfúró, standard, tasakos és Profi-Pack csomagolásban

Nagy teljesítményű robusztus betonfúró mart spirálhoronnyal, 130°-os keményfém fúrócsúccsal. D 12 mm-től D 10 mm-re esztergált, szűkített szárral.

Ajánlott: téglá, falazat, beton, természetes- és műkö fúrásához



méret D x L1/L2 (mm)	rendelési szám	méret D x L1/L2 (mm)	rendelési szám
3 x 60/30	020350103000	8 x 120/80	020350108000
4 x 75/40	020350104000	10 x 120/80	020350110000
5 x 85/50	020350105000	12 x 150/85	020350112000
6 x 100/60	020350106000	14 x 150/95	020350114000
7 x 100/60	020350107000	16 x 150/95	020350116000

kiszérlés: 1 db/műanyag tasak

méret D x L1/L2 (mm)	kiszérlés Profi-Pack	rendelési szám
5 x 85/50	25 db	020350120005
6 x 100/60	25 db	020350120006
8 x 120/80	15 db	020350120008
10 x 120/80	10 db	020350120010

Falfúró

Robosztus fúrószerű 130°-os keményfém fúrócsúccsal. D 8-15 mm hengeres szárral, D 16-25 mm hatszög szárral.

Ajánlott: téglá, falazat, beton fúrásához



méret D x L1/L2 (mm)	rendelési szám
8 x 400/300	020354008000
10 x 400/300	020354010000
12 x 400/300	020354012000
14 x 400/300	020354014000
16 x 400/300	020354016000
18 x 400/300	020354018000
20 x 400/300	020354020000

kiszérlés: 1 db/műanyag tasak



BETONFÚRÓK

Hengeres szárú betonfúró, diamant EVolution 2, tasakos és Profi-Pack csomagolásban

Profi minőségű nagy teljesítményű ütvefúró. 130°-os keményfém fúrócsúccsal, Twinmax spirállal. Különösen hóálló, extra hosszú élettartamú.

Ajánlott: beton, gránit, természetes- és műkö fúrásához

Valamennyi ütvefúrógépben használható



méret D x L1/L2 (mm)	rendelési szám
3 x 60/30	020350803000
4 x 75/40	020350804000
5 x 85/50	020350805000
6 x 100/60	020350806000
7 x 100/60	020350807000

méret D x L1/L2 (mm)	rendelési szám
8 x 120/80	020350808000
10 x 120/80	020350810000
12 x 150/85	020350812000
14 x 150/95	020350814000
16 x 150/95	020350816000

kiszérelés: 1 db/műanyag tasak

méret D x L1/L2 (mm)	kiszérelés Profi-Pack	rendelési szám
5 x 85/50	25 db	020350900005
6 x 100/60	25 db	020350900006
8 x 120/80	15 db	020350900008
10 x 120/80	10 db	020350900010

Hengeres szárú betonfúró, diamant EVolution 2, 200 mm hosszú kivitelben

méret D x L1/L2 (mm)	rendelési szám
6 x 200/130	020351406000
8 x 200/130	020351408000
10 x 200/130	020351410000
12 x 200/130	020351412000
14 x 200/130	020351414000

kiszérelés: 1 db/műanyag tasak



Háromszög szárú betonfúró, Diamant 3D

Profi minőségű nagy teljesítményű ütvefúró, keményfémlapkával és speciális spirállal, valamennyi átmérő esetében háromszögre esztergált szárral.

Ajánlott: terméskő, gránit, téglá, beton és vasbeton fúrásához

Valamennyi ütvefúrógépben használható.

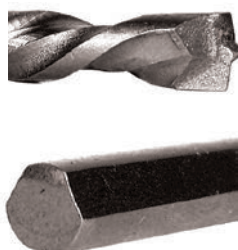

méret D x L1/L2 (mm)	rendelési szám
4,0 x 103/40	020351004000
5,0 x 113/50	020351005000
6,0 x 123/60	020351006000
8,0 x 134/80	020351008000
10,0 x 134/80	020351010000
12,0 x 153/80	020351012000

kiszérelés: 1db/műanyag tasak



CSEMPEFÚRÓK

POWERCUT kerámiafúró

Professionális minőségű hengeres szárú fúró egyedi geometriával.

Ajánlott: csempe és porcelán, terrakotta, kerámialapok, gránit és greslapok (kőporcelán) fúrásához.

Használata: alacsony fordulatszám tartományban, megfelelő hűtéssel.

Made in Japan.



méret D x L1/L2 (mm)	rendelési szám
4,0 x 85/50	020351600040
5,0 x 85/50	020351600050
6,0 x 100/65	020351600060
8,0 x 125/75	020351600080
10,0 x 150/90	020351600100

kiszerezés: 1 db/X-Pack

Csempe és kerámiafúró gyémántbevonattal hatszög szárral

Speciális fúrószár gyémántszemcse-bevonattal. Egyszerű használat, gyönyörű fúráskép, kiváló minőség!

Ajánlott: csempe, kerámia, márvány, gránit és greslapok (kőporcelán) fúrásához.

Használata: magas fordulatszám tartományban, kizárólag megfelelő hűtéssel.



méret D (mm)	rendelési szám
4,0	020351504000
5,0	020351505000
6,0	020351506000
8,0	020351508000
10,0	020351510000
12,0	020351512000
16,0	020351516000
25,0	020351525000

kiszerezés: 1 db/X-Pack

Gyémántszemcsés csempe- és kerámiafúró készlet, 5 részes



tartalma	rendelési szám
D 5,0/6,0/8,0/10,0/12,0 mm	020359500005

Csempe és kerámiafúró gyémántbevonattal M 14 befogással

Speciális fúrószár gyémántszemcse-bevonattal. Agresszív vágóél. Egyszerű használat, gyönyörű fúráskép.

Ajánlott: csempe, kerámia, márvány fúrásához.

Használatakor vízűtés ajánlott, jelentősen megnöveli a termék élettartamát.

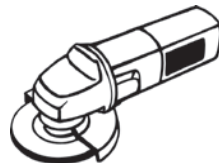

méret D (mm)	rendelési szám
6,0	020351706000
8,0	020351708000
10,0	020351710000
12,0	020351712000
14,0	020351714000
16,0	020351716000
20,0	020351720000
25,0	020351725000
30,0	020351730000
35,0	020351735000
40,0	020351740000
45,0	020351745000
50,0	020351750000
60,0	020351760000
68,0	020351768000
83,0	020351783000

kiszerezés: 1 db/X-Pack

Hengeres szárú üvegfúró

Fúrószár speciális formájú keményfém lappal. Utánélezhető.

Ajánlott: üveg, csempe, kerámia, tükör és porcelán fúrásához

Használata: alacsony fordulatszám tartományban, megfelelő hűtéssel.



méret D x L1 (mm)	rendelési szám
3,0 x 65	020351303000
4,0 x 65	020351304000
5,0 x 65	020351305000
6,0 x 65	020351306000
8,0 x 80	020351308000
10,0 x 80	020351310000
12,0 x 80	020351312000

kiszerezés: 1 db/műanyag tasak

BETON- ÉS KÖZETFÚRÓ KÉSZLETEK

Készletek

típus	méret D (mm)	rendelési szám
① 4 részes SDS Plus fúrókészlet (műanyag dobozban)	5,0 - 10,0	020316990463
② 5 részes betonfúró készlet, standard (műanyag dobozban)	4,0 - 10,0	020315010540
③ 5 részes diamant betonfúró készlet EVO2 (műanyag dobozban)	4,0 - 10,0	020315080540
④ 5 részes kőzetfúró készlet (műanyag dobozban)	4,0 - 10,0	020315000540
⑤ 18 részes MASTER-MIX fúrókészlet (fém dobozban)	6 x HSS-R DIN 338 fémfúró (D 3,0 / 4,0 / 5,0 / 6,0 / 8,0 / 10,0 mm) 6 x rövid fafúró CV (D 3,0 / 4,0 / 5,0 / 6,0 / 8,0 / 10,0 mm) 6 x betonfúró (D 3,0 / 4,0 / 5,0 / 6,0 / 8,0 / 10,0 mm)	020317571830
⑥ 7 részes SDS Plus betonfúró készlet FORTY (műanyag dobozban)	5 x 110/50, 6 x 110/50, 8 x 110/50, 6 x 160/100, 8 x 160/10, 10 x 160/100, 12 x 160/100	020316990444
⑦ 9 részes MIX-SET fúrókészlet (fém/fa/kőzetfúró, műanyag dobozban)	3 x HSS-R (D 5,0 / 6,0 / 8,0) 3 x fa (D 5,0 / 6,0 / 8,0) 3 x kőzet (D 5,0 / 6,0 / 8,0)	020317570930



TOKMÁNYOK ÉS TARTOZÉKOK



	megnevezés, méret	rendelési szám	
1.	fúrótokmány, 'fogaskoszorús'	D 1,5-13,0 mm, 1/2"-20 UNF	020372900000
2.	gyorstokmány 'basic'	D 1,0-10,0 mm, 3/8"-24 UNF	020372930000
3.	gyorstokmány 'basic'	D -2,0-13,0 mm, 1/2"-20 UNF	020372920000
4.	gyorstokmány 'profi'	D 2,0-13,0 mm, 1/2"-20 UNF	020372921000
5.	gyorstokmány 'premium' (fém)	D 1,5-13,0 mm, 1/2"-20 UNF	020372922000
6.	fúrótokmány állványos gépekhez	D 1,0-13,0 mm, 1/2"-20 UNF	020372910001
7.	fúrótokmány állványos gépekhez	D 1,0-16,0 mm, B16	020372910002

SDS plus tokmányszár, csavarral



méret	rendelési szám
1,2" - 20 UNF	020369600000

Tokmánykulcs



méret	rendelési szám
13 mm	020372900050

QUICK - gyorszorító anya sarokcsiszolóhoz

Kézzel és kulccsal is nyitható tárcsarögzítő minden sarokcsiszolóhoz univerzálisan használható. Megkönnyíti és meggyorsítja a szerszámcserét.

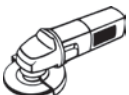

méret	rendelési szám
M 14	020369500000

FAFÚRÓK

Fafűrő, rövid

Edzett króm-vanádium (CV) acélból készült spirál fafűrő esztergált központosító csúccsal és elővágó éllel. D 11mm-től hatszög szárral. Minden D 13 mm-es tokmánnal rendelkező fűrőgépben, ill. akkus fűrőgépekben is használható. Gyors, pontos, tiszta fúrás kemény- és puhafában, forgácslemezekben, fafunérban.

méret D x L1/L2 (mm)	rendelési szám
3,0 x 61/33	020380003000
4,0 x 75/43	020380004000
5,0 x 86/52	020380005000
6,0 x 93/57	020380006000
7,0 x 109/69	020380007000
8,0 x 117/75	020380008000
9,0 x 120/81	020380009000
10,0 x 133/87	020380010000

méret D x L1/L2 (mm)	rendelési szám
11,0 x 142/89	020380011000
12,0 x 151/96	020380012000
13,0 x 151/96	020380013000
14,0 x 151/96	020380014000
15,0 x 160/100	020380015000
16,0 x 160/100	020380016000
18,0 x 180/120	020380018000
20,0 x 200/130	020380020000

kiszereles: 1 db/műanyag tasak

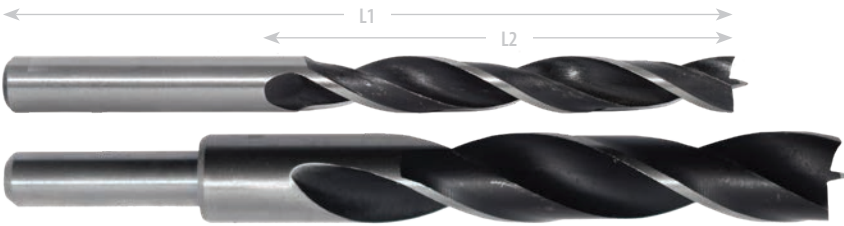

Fafűrő, hosszú

Edzett króm-vanádium (CV) acélból készült spirál fafűrő esztergált központosító csúccsal és elővágó éllel. Minden D 13 mm-es tokmánnal rendelkező fűrőgépben, ill. akkus fűrőgépekben is használható. Gyors, pontos, tiszta fúrás kemény- és puhafában, forgácslemezekben, fafunérban. Útvefúrára nem alkalmas.

méret D x L1/L2 (mm)	rendelési szám
6,0 x 250/200	020380110600
8,0 x 250/200	020380110800
10,0 x 250/200	020380111000
12,0 x 250/200	020380111200

kiszereles: 1 db/műanyag tasak

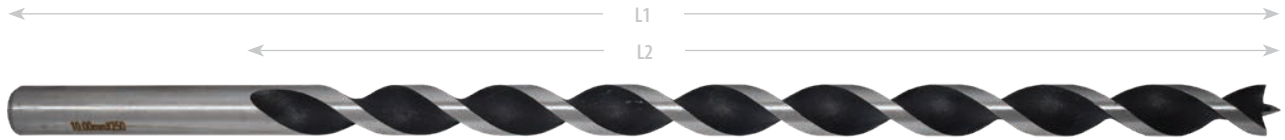

Gerendafűrő

Edzett króm-vanádium (CV) acélból készült gerendafűrő, ún. LEWIS spirálformával, esztergált központosító csúccsal és elővágó éllel. Minden D 13 mm-es tokmánnal rendelkező fűrőgépben használható. Gyors, pontos, tiszta fúrás kemény- és puhafában, homloklóban, gerendában.

3 hossz méretben rendelhető (L1/L2):

230/155 mm

460/385 mm

600/530 mm

méret D (mm)	L1/L2: 230/155 mm	L1/L2: 460/385 mm	L1/L2: 600/530 mm
	rendelési szám	rendelési szám	rendelési szám
6,0	020383306000	020383406000	
8,0	020383308000	020383408000	020383508000
10,0	020383310000	020383410000	020383510000
12,0	020383312000	020383412000	020383512000
14,0	020383314000	020383414000	020383514000
16,0	020383316000	020383416000	020383516000
18,0	020383318000	020383418000	020383518000
20,0	020383320000	020383420000	020383520000
22,0	020383322000	020383422000	020383522000
24,0	020383324000	020383424000	020383524000
26,0	020383326000	020383426000	020383526000
28,0	020383328000	020383428000	020383528000
30,0	020383330000	020383430000	020383530000
32,0	020383332000	020383432000	020383532000

kiszereles: 1 db/műanyag henger



FAFÚRÓK

SDS Plus gerendafúró

Edzett króm-vanádium (CV) acélból készült gerendafúró, ún. LEWIS spirálformával, esztergált központozó csúccsal és elővágó éllel. 230 mm ill. 450 mm teljes hossz. Gyors, pontos, tiszta fúrás.

Ajánlott: kemény- és puhafa, homlokfa, gerenda fúrásához.



2 hossz méretben rendelhető (L1/L2):

230/155 mm

450/385 mm

méret D (mm)	L1/L2: 230/155 mm rendelési szám	L1/L2: 450/385 mm rendelési szám
6,0	020383706000	
8,0	020383708000	
10,0	020383710000	020383810000
12,0	020383712000	020383812000
14,0	020383714000	020383814000
16,0	020383716000	020383816000
18,0	020383718000	020383818000
20,0	020383720000	020383820000
22,0	020383722000	

kiszerezés: 1 db/műanyag henger

Ütvefúrásra nem alkalmas!

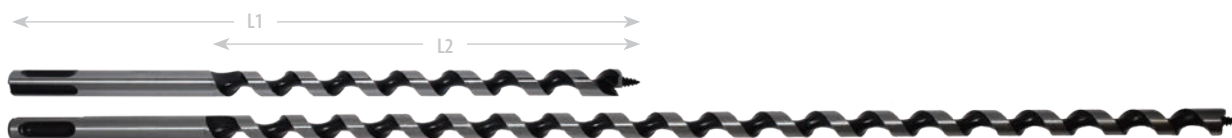

Födémfúró HSS (zsaluzat fúró)

Edzett gyorsacélból készült spirálfúró hosszú szárúval, 118°-os kúppalást közörülésű fúrócsúccsal, DIN 7490 szabvány szerint. Minden D 13 mm-es tokmánnal rendelkező fúrógéphez használható.

Ajánlott: építőipari, belsőépítészeti, víz, csatorna- és fűtészerezési munkákhoz kemény- és puhafában, könnyűszerkezeti anyagokhoz

2 hossz méretben rendelhető (L1):

teljeshossz: 400 mm

teljeshossz: 600 mm

méret D x L1/L2 (mm)	méret	méret D x L1/L2 (mm)	rendelési szám
6,0 x 400/57	020384006000	6,0 x 600/57	020386006000
8,0 x 400/75	020384008000	8,0 x 600/75	020386008000
10,0 x 400/87	020384010000	10,0 x 600/87	020386010000
12,0 x 400/101	020384012000	12,0 x 600/101	020386012000
14,0 x 400/108	020384014000	14,0 x 600/108	020386014000
16,0 x 400/100	020384016000	16,0 x 600/100	020386016000
18,0 x 400/100	020384018000	18,0 x 600/100	020386018000
20,0 x 400/100	020384020000	20,0 x 600/100	020386020000
22,0 x 400/100	020384022000	22,0 x 600/100	020386022000

kiszerezés: 1 db/műanyag tasak



90°-os süllyesztő fafúróhoz, HSS

Rövid fafúróval együtt használva fúrás és süllyesztés egy munkamenetben. A süllyesztő fúrásélység ütközőként is használható.



méret D (mm)	rendelési szám
3,0	020380100300
4,0	020380100400
5,0	020380100500
6,0	020380100600
8,0	020380100800
10,0	020380101000

kiszerezés: 1 db/műanyag henger

Marófúró

Nagy teljesítményű HSS gyorsacélból, titán bevonattal. Különösen hatékony maróspirál, 135°-os fúrócsúcs. Arany színű.

Ajánlott: lemezek és más vékony falú anyagok fúrásához a furatban való haladáshoz.



méret D x hossz (mm)	rendelési szám
6,0 x 85	020348706000

kiszerezés: 1 db / műanyag tasak

FAFÚRÓK

Forstner fúró

Kivetőpántfúró hengeres szárral, keményfémlapka nélkül, DIN 7483 szabvány szerint, csak puhafához.



méret D (mm)	teljes hossz (mm)	acél rendelési szám
10,0	90,0	020381510000
12,0	90,0	020381512000
14,0	90,0	020381514000
15,0	90,0	020381515000
16,0	90,0	020381516000
18,0	90,0	020381518000
20,0	90,0	020381520000
22,0	90,0	020381522000
24,0	90,0	020381524000

méret D (mm)	teljes hossz (mm)	acél rendelési szám
25,0	90,0	020381525000
26,0	90,0	020381526000
28,0	90,0	020381528000
30,0	90,0	020381530000
32,0	90,0	020381532000
34,0	90,0	020381534000
35,0	90,0	020381535000
40,0	90,0	020381540000
45,0	90,0	020381545000
50,0	90,0	020381550000

kiszerezés: 1 db/műanyag henger

Forstner fúró keményfémlapkával (HM)

Professzionális kivetőpántfúró keményfémlapkával, vasalások süllyesztőfúrásához kemény- és puhafában, faanyagokban, rétegelt fában vagy műanyag bevonatú forgácslemezben.



méret D (mm)	rendelési szám
15,0	020382715000
16,0	020382716000
18,0	020382718000
20,0	020382720000
22,0	020382722000
24,0	020382724000

méret D (mm)	rendelési szám
25,0	020382725000
26,0	020382726000
30,0	020382730000
35,0	020382735000
40,0	020382740000
45,0	020382745000
50,0	020382750000

kiszerezés: 1 db/műanyag henger

Forstner fúró készlet



5 részes készlet, fadobozban	rendelési szám
(D 15, 20, 25, 30, 35 mm)	020318150507

Forstner fúró készlet keményfémlapkával

5 részes HM készlet, fadobozban	rendelési szám
(D 15, 20, 25, 30, 35 mm)	020318270507

Dugózófúró (DIN 7489)

Precízen csiszolt belső- és külső vágóélek. Speciális acélból.

Ajánlott: ágak, görcsök és egyéb hibák eltávolításához



Külső méret (mm)	méret Dugó furat x L1 (mm)	rendelési szám
21,0	10,0 x 140	020382910000
23,5	12,0 x 140	020382912000
26,5	15,0 x 140	020382915000
32,0	20,0 x 140	020382920000
36,0	25,0 x 140	020382925000
42,5	30,0 x 140	020382930000
46,0	35,0 x 140	020382935000
52,0	40,0 x 140	020382940000

kiszerezés: 1 db/műanyag henger

HM gyalugépkés



méret	rendelési szám
82 x 5,5 x 1,1	020382000000

kiszerezés: 10 db/X-Pack

FAFÚRÓK

Lapos marófúró E 6,3 befogással

Marófúró központosító csúccsal; kemény- és puha fához, könnyűszerkezeti anyagokhoz (gipszkarton, gázbeton). Polírozott, fényes fúrófelület.

Akkus fúrógépben is használható hatszög bit-befogással.



méret D (mm)	hossz: 155 mm rendelési szám
8,0	020380608000
10,0	020380610000
12,0	020380612000
13,0	020380613000
14,0	020380614000
16,0	020380616000
18,0	020380618000
19,0	020380619000
20,0	020380620000
22,0	020380622000
24,0	020380624000
25,0	020380625000
26,0	020380626000
28,0	020380628000
30,0	020380630000
32,0	020380632000
36,0	020380636000
38,0	020380638000

kiszerezés: 1 db/műanyag tasak

Hosszabbító szár lapos marófúróhoz E 6,3 befogással



hossz (mm)	rendelési szám
270	020380702700

Készletek

típus	méret D (mm)	rendelési szám
5 részes rövid fafúró készlet (műanyag dobozban)	4,0 - 10,0	020318000540
9 részes MIX-SET fúrókészlet (fém/fa/kőzetfúró) (műanyag dobozban)	3 x HSS-R (5,0 / 6,0 / 8,0) 3 x fa (5,0 / 6,0 / 8,0) 3 x kőzet (5,0 / 6,0 / 8,0)	020317570930
9 részes fafúró és kúpos süllyesztő készlet	3 x fafúró (3,0 / 4,0 / 5,0 / 6,0) 3 x kúpos süllyesztő (3,0 / 4,0 / 5,0 / 6,0) 1 x imbuszkulcs	020380100090
8 részes lapos marófúró készlet E 6,3 szárral (fa dobozban)	10,0 - 25,0	020380808000



FELSŐMARÓK

Professzionális minőségű, keményfémből készült faipari marók d 8 mm-es szárral.

Horonymaró, HM

Két keményfém vágóéllel.

Ajánlott: keményfém- és puhafához, laminált anyagokhoz, nagyon koptató anyagokhoz, mint például Corian

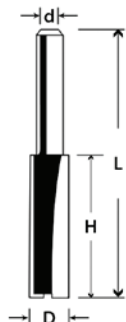

D (mm)	teljes hossz (mm)	hasznos hossz (mm)	rendelési szám
3,0	45,0	11,0	020398222003
4,0	45,0	11,0	020398222004
5,0	45,0	18,0	020398222005
6,0	48,0	16,0	020398222006
8,0	51,0	20,0	020398222008
10,0	51,0	20,0	020398222010
12,0	51,0	20,0	020398222012
14,0	51,0	20,0	020398222014
16,0	51,0	20,0	020398222016
18,0	51,0	20,0	020398222018
20,0	51,0	20,0	020398222020
22,0	51,0	20,0	020398222022
24,0	42,0	10,0	020398222024
25,0	42,0	10,0	020398222025

Horonymaró HM, kétélű homlokélel

Két keményfém vágóéllel és kétélű homlokélel.

Ajánlott: keményfém- és puhafához, laminált anyagokhoz, nagyon koptató anyagokhoz, mint

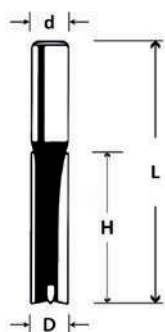

D (mm)	teljes hossz (mm)	hasznos hossz (mm)	rendelési szám
3,0	37,0	6,0	020398212103
4,0	41,0	10,0	020398212104
5,0	43,0	12,0	020398212105
6,0	48,0	14,0	020398212106
8,0	51,0	20,0	020398212108
10,0	50,0	20,0	020398212110
12,0	50,0	20,0	020398212112

V-horonymaró, HM

Két keményfém vágóéllel.

Ajánlott: kemény- és puhafához, laminált anyagokhoz

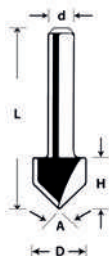

D (mm)	teljes hossz (mm)	hasznos hossz (mm)	R	rendelési szám
12,7	45,0	12,7	90°	020398223011
16,0	48,0	12,7	90°	020398223012
19,0	51,0	16,0	90°	020398223013

Homorulatmaró, HM

Két vágóéllel.

Ajánlott: kemény- és puhafához, tömör fához

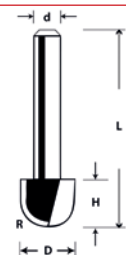

D (mm)	teljes hossz (mm)	hasznos hossz (mm)	R	rendelési szám
9,5	40,0	9,5	4,8	020398200062
12,7	40,0	12,7	6,3	020398200063

Homorulatmaró, HM

Két keményfém vágóéllel, kísérő csapággal.

Ajánlott: kemény- és puhafához, tömör fához

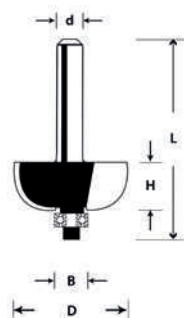

D (mm)	teljes hossz (mm)	hasznos hossz (mm)	R	rendelési szám
28,5	56,0	14,0	9,5	020398200064
35,0	59,0	16,0	12,7	020398200065

FELSŐMARÓK

Élhoronymaró, HM

Két keményfém vágóélel, kísérő csapággal.
Ajánlott: kemény- és puhafához

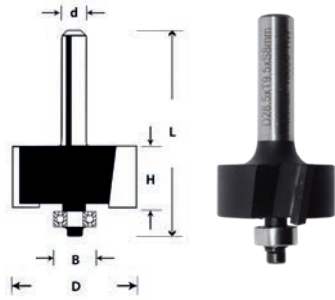

D (mm)	teljes hossz (mm)	hasznos hossz (mm)	rendelési szám
28,5	54,0	12,7	020398235023

Fogazómaró, HM

Két keményfém vágóélel.
Ajánlott: kemény- és puhafához

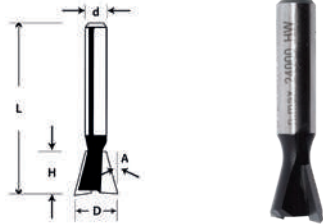
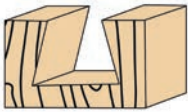

D (mm)	teljes hossz (mm)	hasznos hossz (mm)	R	rendelési szám
12,7	45,0	12,0	14 °	020398170143

Profilmaró A, HM

Két keményfém vágóélel, kísérő csapággal.
Nemzetközi elnevezése Roman Ogee.
Ajánlott: kemény- és puhafához

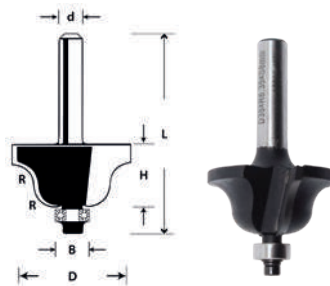

D (mm)	teljes hossz (mm)	hasznos hossz (mm)	R	rendelési szám
35,0	60,0	17,4	6,3	020398231006

Profilmaró B, HM

Két keményfém vágóélel, kísérő csapággal.
Nemzetközi elnevezése Roman Classic Ogee.
Ajánlott: kemény- és puhafához

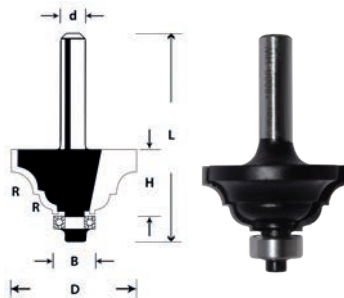

D (mm)	teljes hossz (mm)	hasznos hossz (mm)	R	rendelési szám
35,0	57,0	15,9	6,3	020398232006

Profilmaró C, HM

Két keményfém vágóélel, kísérő csapággal.
Nemzetközi elnevezése Ogee.
Ajánlott: kemény- és puhafához

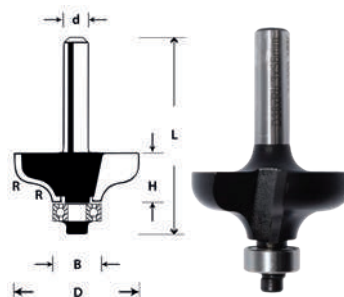

D (mm)	teljes hossz (mm)	hasznos hossz (mm)	R	rendelési szám
31,8	54,0	12,7	4,8	020398231318
38,0	57,0	15,9	6,3	020398231380

FELSŐMARÓK

Pálcátág maró, HM

Stábmáró két keményfém vágóéllel, kíséző csapággal.
Nemzetközi elnevezése Roundover.
Ajánlott: kemény- és puhafához

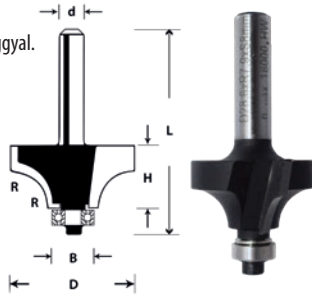

D (mm)	teljes hossz (mm)	hasznos hossz (mm)	R	rendelési szám
25,0	55,0	13,5	6,3	020398190063
28,6	56,0	15,9	7,9	020398190095
31,8	58,7	16,7	9,5	020398190096
38,1	62,0	19,0	12,7	020398190097

Lekerekítőmaró, HM

Két keményfém vágóéllel, kíséző csapággal.
Ajánlott: tömör-, puha- és trópusi fához,
laminált anyagokhoz

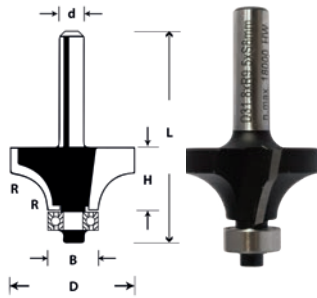

D (mm)	teljes hossz (mm)	hasznos hossz (mm)	R	rendelési szám
25,4	44,0	13,0	6,3	020398180063
28,6	55,0	15,9	7,9	020398180095
31,8	56,0	16,7	9,5	020398180031
38,1	62,0	19,0	12,70	020398180038

Élmaró, HM

Két keményfém vágóéllel, kíséző csapággal.
Ajánlott: tömörfához és rétegelt lemezekhez



D (mm)	teljes hossz (mm)	hasznos hossz (mm)	R	rendelési szám
32,0	56,0	15,0	45°	020398230031

Élszintmaró, HM

Két keményfém vágóéllel, kíséző csapággal.
Ajánlott: tömörfához és rétegelt lemezhez

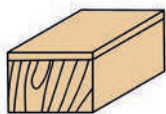

D (mm)	teljes hossz (mm)	hasznos hossz (mm)	rendelési szám
12,7	57,0	25,4	020398230012

HM felsőmaró készlet, d 8 mm szárral

tartalom	rendelési szám
12 részes:	
- homorulatmaró D12	
- horonymaró D 8/10/12	
- homorulatmaró vezető golyócsapággal D 24,7/32,7	
- fogazómaró D 14,9	020397315000
- V-horonymaró D 16	
- lekerekítőmaró vezető golyócsapággal D 24,7/32,7	
- profilmaró "A" vezető golyócsapággal D35	
- élmaró vezető golyócsapággal D 28,6	



ABRABORO® CHILI GYÉMÁNTTÁRCSÁK

ABRABORO® univerzális gyémánttárcsa N°16

- univerzális gyémánttárcsa, építőipari használatra, téglá, beton, mosott beton és más általános építőipari anyag vágásához
- megbízható teljesítmény, hosszú élettartam
- száraz vágáshoz
- szegmensmagasság: 7 mm

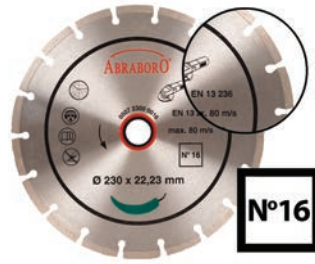

méret D (mm)	rendelési szám
115 x 22,23	050711500016
125 x 22,23	050712500016
150 x 22,23	050715000016
180 x 22,23	050718000016
230 x 22,23	050723000016
300 x 25,4	050730000016
350 x 25,4	050735000016

ABRABORO® turbo gyémánttárcsa N°17

- folyamatos turbo vágóél
- kiválóan alkalmas csempe és járólapok vágásához
- száraz és vizes vágáshoz egyaránt javasolt

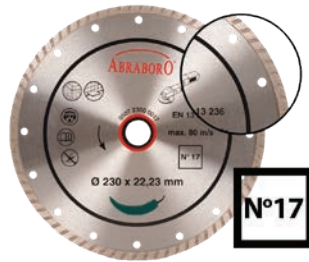
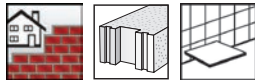

méret D (mm)	rendelési szám
115 x 22,23	050711500017
125 x 22,23	050712500017
230 x 22,23	050723000017

ABRABORO® csempevágó N°13

- folyamatos vágóél
- csempe száraz és vizes vágásához ajánlott
- megbízható standard minőség

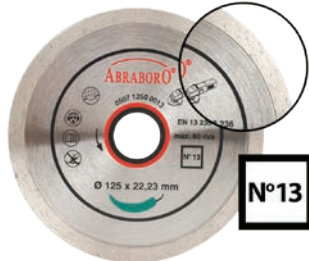

méret D (mm)	rendelési szám
115 x 22,23	050711500013
125 x 22,23	050712500013

ABRABORO® univerzális gyémánttárcsa N°5

- speciális szegmens, turbó vágóél
- hűtési lyukakkal az alaplapon
- univerzális gyémánttárcsa, építőipari használatra, téglá, beton, mosott beton és más általános építőipari anyag vágásához
- száraz vágáshoz
- szegmensmagasság: 12 mm

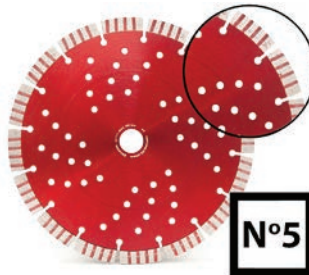
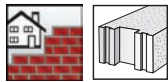

méret D (mm)	rendelési szám
115 x 22,23	050711500005
125 x 22,23	050712500005
230 x 22,23	050723000005
300 x 25,40	050730000005
350 x 25,40	050735000005

kiszerezés: 1 db

ABRABORO® univerzális gyémánttárcsa N°7

- lézerhegesztett szegmensek
- univerzális gyémánttárcsa, építőipari használatra, téglá, beton, mosott beton, klinker, térkő, pala és más általános építőipari anyag vágásához
- falhoronymaróba is javasolt
- kiváló ár/érték arány
- száraz vágáshoz
- szegmensmagasság: 10 mm

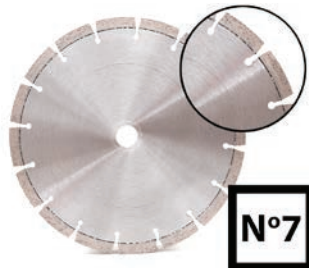
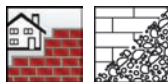

méret D (mm)	rendelési szám
125 x 22,23	050712500007
150 x 22,23	050715000007
230 x 22,23	050723000007
400 x 25,40	050740000007

ABRABORO® gyémánttárcsa N°15

- folyamatos vágóél, egyedi élgeometriával, gyors és tiszta vágás
- extra vékony tárcsa
- furaterősített alaplap
- kiválóan alkalmas gres (kőporcelán), kemény kerámialapok, gránit, cotto lapok, terazzo és porcelán vágásához
- száraz és vizes vágáshoz egyaránt javasolt
- szegmensmagasság: 11 mm

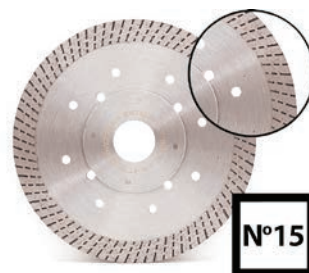
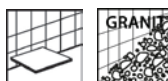

méret D (mm)	rendelési szám
115 x 22,23	050711500015
125 x 22,23	050712500015
180 x 25,4/22,23	050718000015
200 x 25,4/22,23	050720000015
230 x 25,4/22,23	050723000015
250 x 25,4/22,23	050725000015

ABRABORO® CHILI GYÉMÁNTTÁRCSÁK

ABRABORO® gyémánttárcsa N°4

- lézerhegesztett szegmensek
- egyedi szegmens-geometria, kimagasló vágási teljesítmény
- hűtési lyukak az alaplapon
- kiválóan alkalmas beton, öregbeton, vasbeton, betoncserép, eternit, samott, természetes, márvány, gránit, mészkő, térkő, járdaszegélykő, építőipari acélháló, acél < 3,5 mm vágásához
- száraz vágáshoz
- szegmensmagasság: 10 mm

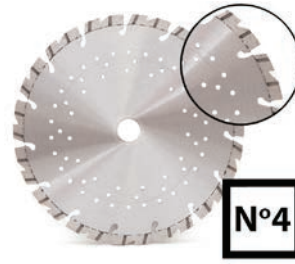
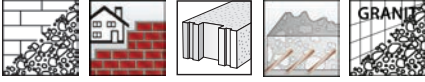

méret D (mm)	rendelési szám
125 x 22,23	050712500013
230 x 22,23	050723000004
300 x 25,40	050730000004
350 x 25,40	050735000004

ABRABORO® aszfaltvágó gyémánttárcsa N°6

- lézerhegesztett
- 3 db védőszegmenssel
- kiváló teljesítmény abrazív anyagok, friss beton, aszfalt vágásakor
- vizes vágáshoz
- szegmensmagasság: 10 mm

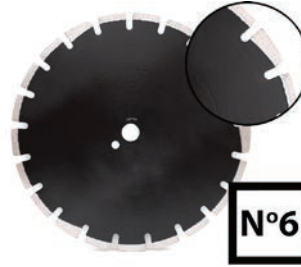

méret D (mm)	rendelési szám
300 x 25,40	050730000006
350 x 25,40	050735000006
400 x 25,40	050740000006

ABRABORO® gyémánttárcsa N°3

- három fajta szegmenstípus kombinációja
- hűtési lyukak az alaplapon
- beton, aszfalt, gránit vágásához
- vizes vágáshoz
- szegmensmagasság: 10 mm

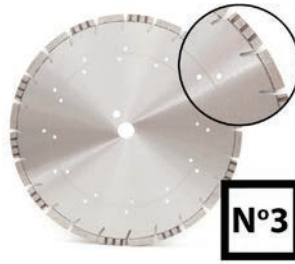

méret D (mm)	rendelési szám
350 x 25,40	050735000003
400 x 25,40	050740000003

ABRABORO® gyémántszemcsés betoncsiszoló N°1

- nagy méretű, önélező Y-szegmensek
- kítűnő csiszolási teljesítmény
- beton, mosott beton, természetes, gránit csiszolásához
- vízhűtés használata javasolt, növeli a szerszám élettartamát és csökkenti a porképződést

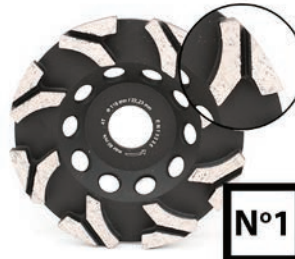
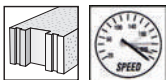

méret D (mm)	rendelési szám
115 x 22,23	050711514001
125 x 22,23	050712514001

ABRABORO® gyémántszemcsés betoncsiszoló N°2

- gyémántszegmensek két sorban
- kítűnő csiszolási teljesítmény
- beton, mosott beton, gránit csiszolásához
- vízhűtés használata javasolt, növeli a szerszám élettartamát és csökkenti a porképződést

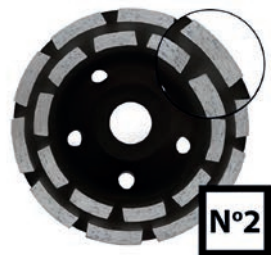

méret D (mm)	rendelési szám
115 x 22,23	050723000002
125 x 22,23	050712522002
180 x 22,23	050718022002

QUICK - gyorszorító anya sarokcsiszolóhoz

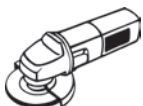

megnevezés	rendelési szám
QUICK - gyorszorító anya sarokcsiszolóhoz	020369500000

ABRABORO® CHILI CSISZOLÓTÁNYÉROK

Lamellás csiszolótányérok

ABRABORO® quality G-QA (barna)

Csiszolókorong alumínium-oxid szemcsével
Ajánlott: fémhez, fához.



szemcse méret D x d (mm)	40 rendelési szám	60 rendelési szám	80 rendelési szám	120 rendelési szám
115 x 22	050711504008	050711506008	050711508008	050711512008
125 x 22	050712504008	050712506008	050712508008	050712512008

kiszerezés: 10 db/csomag

ABRABORO® quality G-QZ (kék)

Csiszolókorong cirkon szemcsével
Ajánlott: rozsdamentes acélhoz.



szemcse méret D x d (mm)	40 rendelési szám	60 rendelési szám	80 rendelési szám	120 rendelési szám
115 x 22	050711504007	050711506007	050711508007	050711512007
125 x 22	050712504007	050712506007	050712508007	050712512007

kiszerezés: 10 db/csomag

ABRABORO® quality P-QK (piros)

Csiszolókorong önélező kerámia szemcsével
Ajánlott: rozsdamentes (saválló) acélhoz, titánhoz és nikkelötvezet csiszolásához.



szemcse méret D x d (mm)	40 rendelési szám	60 rendelési szám	80 rendelési szám	120 rendelési szám
115 x 22	050711504010	050711506010	050711508010	050711512010
125 x 22	050712504010	050712506010	050712508010	050712512010

kiszerezés: 10 db/csomag

ABRABORO® csiszolótányér, vliés

A nagy csiszolási teljesítményű csiszolászövet-lamelláknak köszönhetően tökéletes tisztítás, polírozás minden fémfelületen. A megfelelő szemcsenagyság (durva, közepes és finom szemcseméret) megválasztásával az alábbi munkák végezhetők:

- ✓ fémfelületek rozsdátlanítása, revéltlenítése
- ✓ hegesztési varratok előkészítése, tisztítása
- ✓ lakkozás előtti felületelőkészítés
- ✓ oxidréteg, lakkréteg eltávolítása
- ✓ rozsdamentes (saválló) acél, alumínium polírozás
- ✓ általános felülettisztítási munkák



méret D x d (mm)	szemcse	szemcse
115 x 22	durva (barna)	050711502001
	közepes (vörös)	050711502002
	finom (kék)	050711502003
125 x 22	durva (barna)	050712502001
	közepes (vörös)	050712502002
	finom (kék)	050712502003

ABRABORO® filc polírozótányér

Kiváló minőségű filclamellákból készült polírozótányér.
Használata polírpasztával ajánlott, acél, rozsdamentes acél, alumínium és színesfémek polírozásához, tükrösítéséhez.



méret D x d (mm)	rendelési szám
115 x 22	050711513000
125 x 22	050712513000

ABRABORO® polírozótányér

Préselt, nem szövött, hálós szerkezetű kompakt polírozótányér közepes (medium) finomságú Szilícium karbid szemcsével rozsdamentes, saválló acél és más fém enyhe sorjázásához, polírozásához, finiseléséhez.

- ✓ könnyű, biztonságos használat
- ✓ a munkadarab túlciszolása kizárva!



méret D x d (mm)	rendelési szám
125 x 22	040212522002

ABRABORO® CHILI VÁGÓ- ÉS TISZTÍTÓKORONGOK

ABRABORO® chili fémvágó korong

Profi minőségű korong normál acél vágásához.



méret D (mm)	fém rendelési szám
115 x 1,6 x 22	050711501002
115 x 2,0 x 22	050711524101
115 x 2,5 x 22	050711534200
125 x 1,6 x 22	050712501002
125 x 2,0 x 22	050712524101
125 x 2,5 x 22	050712534200
150 x 2,0 x 22	050715024100
180 x 2,0 x 22	050718024101
180 x 2,5 x 22	050718034100
230 x 2,0 x 22	050723001002
230 x 2,5 x 22	050723001003
300 x 3,5 x 32	050730034100
350 x 3,5 x 32	050735034100
400 x 4,0 x 40	050740044100

kiszerezés: 25 db / csomag

ABRABORO® chili INOX fémvágó korong

Prémium minőségű korong rozsdamentes vagy normál acél vágásához. Extra gyors vágás



méret D (mm)	inox rendelési szám
115 x 1,0 x 22	050711501001
115 x 2,5 x 22	050711534101
125 x 1,0 x 22	050712501001
125 x 2,5 x 22	050712534101
230 x 1,9 x 22	050723001001
230 x 2,5 x 22	050723001004

kiszerezés: 25 db / csomag

kiszerezés	méret D (mm)	inox rendelési szám
12 db / doboz	115 x 1,0 x 22	050711501012
12 db / doboz	125 x 1,0 x 22	050712501012

ABRABORO® chili INOX premium fémvágó korong

Kimagaslóan jó minőségű korong, magas hőállóságú nemeskorund szemcsével, pontos, extrém gyors és kényelmes vágás, sorjaképződés nélkül.

Vékony lemezek, vékony falú csövek és profilok, rozsdamentes/saválló acél és nemvas fémek vágásához.



méret D (mm)	rendelési szám
115 x 1,0 x 22	050711501003
125 x 1,0 x 22	050712501003
125 x 1,6 x 22	050723001001
180 x 1,6 x 22	050718024003
230 x 1,9 x 22	050723001001

kiszerezés: 25 db / csomag

kiszerezés	méret D (mm)	inox rendelési szám
12 db / doboz	115 x 1,0 x 22	050711501013
12 db / doboz	125 x 1,0 x 22	050712501013

ABRABORO® chili alu premium korongok

Prémium minőségű korong, alumínium és nemvas fémek gyors, tiszta vágásához.



méret D (mm)	rendelési szám
115 x 1,0 x 22	050711501005
125 x 1,0 x 22	050712501005

kiszerezés: 10 db / csomag

ABRABORO® CHILI VÁGÓ- ÉS TISZTÍTÓKORONGOK

ABRABORO® chili kővágó korongok

Profí minőségű vágókorong kőzet vágásához.



méret D (mm)	rendelési szám
115 x 2,5 x 22	050711534205
125 x 2,5 x 22	050712534205
180 x 2,5 x 22	050718034105
230 x 2,5 x 22	050723034105

kiszereles: 25 db / csomag

ABRABORO® chili kővágó prémium korongok

Prémium minőségű extra vékony vágókorong kőzet vágásához.



méret D (mm)	rendelési szám
115 x 1,0 x 22	050711501006
125 x 1,0 x 22	050712501006

kiszereles: 10 db / csomag

ABRABORO® chili fémtisztító korongok

Profí minőségű tisztító korong.



méret D (mm)	rendelési szám
115 x 6,0 x 22	050711562700
125 x 6,0 x 22	050712562700
150 x 6,0 x 22	050715062700
180 x 6,0 x 22	050718062700
230 x 6,0 x 22	050723062700

kiszereles: 10 db / csomag

ABRABORO® chili INOX fémtisztító korongok

Prémium minőségű tisztítókorong rozsdamentes acél csiszolásához.



méret D (mm)	rendelési szám
115 x 6,0 x 22	050711562700
125 x 6,0 x 22	050712562700
230 x 6,0 x 22	050723062700

kiszereles: 10 db / csomag

ABRABORO® CHILI VÁGÓ- ÉS TISZTÍTÓKORONGOK

ABRABORO® fazékkő SIC szemcsével

Ajánlott: beton és kőzet csiszolásához

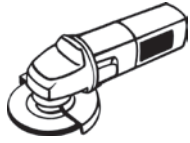

méret D x d (mm)	szemcse	rendelési szám
110/90 x M14	16	050711055016
	24	050711055024
	36	050711055036
	60	050711055060

kiszerezés: 1 db

ABRABORO® ZEC csiszolótárcsa

SIC-típus (szürke): szilícium-karbid szemcsével, kőhöz

Használata felfogótányérral!



méret D x d (mm) szemcse	115 x 22 rendelési szám	125 x 22 rendelési szám	180 x 22 rendelési szám
16	050711522116	050712522116	050718022116
24	050711522124	050712522124	050718022124
36	050711522136	050712522136	050718022136
60	050711522160	050712522160	050718022160
80	050711522180	050712522180	050718022180

kiszerezés: 5 db/csomag

ABRABORO® keramiakötésű köszörűkorong

Asztali/állványos köszörűgéphez, különböző szemcsefinomsággal, alumínium-oxid (A) ill. szilícium-karbid (C) szemcsével. Szűkítőgyűrűvel szállítjuk.

Színe: szürkéskék (normálkorund) - A24, A60 szemcseméret

Ajánlott (A): különféle fémek, edzett és edzetlen acél, szürkeöntvény köszörüléséhez.

Színe: zöld (szilícium-karbid szemcse) - C80 szemcseméret
Ajánlott (C): keményfémhez, színes- és könnyűfémhez

típus D x szélesség x d (mm) méret	1 A24 O4V rendelési szám	1 A60 M7V rendelési szám	2 C80 L7V rendelési szám
125 x 20 x 32/20	050711522116	050712522116	050718022116
150 x 20 x 32/20	050711522124	050712522124	050718022124
175 x 20 x 32/20	050711522136	050712522136	050718022136
200 x 20 x 32/20	050711522160	050712522160	050718022160



SZERSZÁMKEFÉK

SUP: Edzett acéldrót

STD: Hullámosított, közepesen kemény acéldrót

INOX: Rozsdamentes, saválló acéldrót

MES: Hullámosított sárgarézt drót

AA: Műanyag szál korund szemcsével

AZD: Nagyon agresszív acéldrót

OSG: Acéldrót, edzett

Fazékkefe, sodrott kivitel

Ideális nagy felületek megmunkálásához. Agresszív drótkefe hegesztési varratok eltávolításához, rozsdátlanításához, stb.

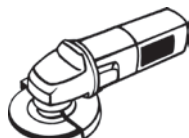

típus	rendelési szám
ULTRA fazékkefe TZ 61 D 65 mm, M 14, 0.50 SUP	900599040010
ULTRA fazékkefe TZ 61 D 65 mm, M 14, 0.35 SUP	900599040009
ULTRA fazékkefe TZ 61 D 65 mm, M 14, 0.50 INOX	900599040012
ULTRA fazékkefe TZ 71 D 65 mm, M 14, 0.50 SUP	900592031310
ULTRA fazékkefe TZ 81 D 80 mm, M 14, 0.50 SUP	900592031313
ULTRA fazékkefe TZ 101 D 100 mm, M 14, 0.50 SUP	900592031317
ULTRA fazékkefe TZ 121 D 120 mm, M 14, 0.50 SUP	900592031321
ULTRA kúpos kefe FZ 100F D 100 mm, M 14, 0.50 SUP	900599049500

Fazékkefe hullámos dróttal

Ideális nagy felületek tisztításához, sorjátlanításához.

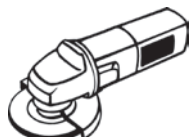

típus	rendelési szám
RECORD fazékkefe D 60 mm, M 14, 0.30 STD	900590402253
RECORD fazékkefe D 60 mm, M 14, 0.30 MES	900590409051
RECORD fazékkefe D 60 mm, M 14, 0.30 INOX	900590409052
RECORD fazékkefe D 75 mm, M 14, 0.30 STD	900599010516
RECORD fazékkefe D 80 mm, M 14, 0.30 STD	900594040513
RECORD fazékkefe D 100 mm, M 14, 0.30 STD	900599010711
RECORD kúpos kefe D 100 mm, M 14, 0.30 STD	900599019501

SZERSZÁMKEFÉK

Körkefék, sodrott kivitel

Agresszív drótkéfék, hegesztési varratok, profilok és szögletek tisztításához.

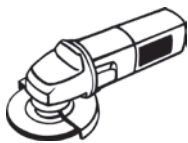

típus	rendelési szám
ULTRA körkefe SZ 2121 D 115 mm, M 14, 0.50 SUP	900590416412
ULTRA körkefe SZ 2121 D 115 mm, d 22, 0.50 SUP	900590440054
ULTRA körkefe SZ 2121 D 115 mm, d 22, 0.50 INOX	900590416413
ULTRA körkefe SZ 3121 D 125 mm, d 22, 0.50 SUP	900590416421
ULTRA körkefe SZ 3121 D 125 mm, d 22, 0.50 INOX	900590416422
ULTRA körkefe SZ 4181 D 180 mm, d 22, 0.50 SUP	900590416481
ULTRA körkefe SZ 4181 D 180 mm, d 22, 0.50 INOX	900599024102
ULTRA körkefe D 125 mm, d 22, 0.50 AZD, extra vékony, 5,0 mm	900599023074
ULTRA körkefe D 150 mm, d 22, 0.50 AZD, extra vékony, 5,0 mm	900599023095
ULTRA körkefe D 180 mm, d 22, 0.50 AZD, extra vékony, 5,0 mm	900599024113

Körkefék, hullámos dróttal

Agresszív drótkéfék, hegesztési varratok, profilok és szögletek tisztításához.

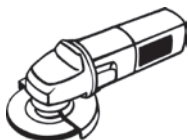

típus	rendelési szám
Körkefe B 3111 D 115 mm, M 14, 0.30 STD	900599003423
Körkefe B 3121 D 125 mm, M 14, 0.30 STD	900599003424
Körkefe B 8181 D 180 mm, d 22, 0.30 STD	900598715533

SZERSZÁMKEFÉK

Száras kefék, hullámos dróttal

Fűrógépbe fogható drótkéfék nehezen hozzáférhető helyek csiszolásához, tisztításához.



típus	rendelési szám
Száras körkefe D 50 mm, d 6 mm, 0.30 STD, Kefe vastagság: 8,0 mm	900599428204
Száras körkefe - széles D 50 mm, d 6 mm, 0.30 STD, 2 soros, Kefe vastagság: 12,0 mm	900599428205
Száras körkefe - széles D 50 mm, d 6 mm, 0.30 INOX, 2 soros, Kefe vastagság: 12,0 mm	900599428207
Száras körkefe D 75 mm, d 6 mm, 0.30 STD, Kefe vastagság: 10,0 mm	900599420113
Száras körkefe - széles D 75 mm, d 6 mm, 0.30 STD, 2 soros, Kefe vastagság: 15,0 mm	900599420114
Száras körkefe - széles D 75 mm, d 6 mm, 0.30 INOX, 2 soros, Kefe vastagság: 15,0 mm	900599420116
Száras körkefe D 75 mm, d 6 mm, 0.30 MES, Kefe vastagság: 10,0 mm	900590404301
Száras körkefe D 100 mm, d 6 mm, 0.30 STD, Kefe vastagság: 10,0 mm	900599420112
Száras körkefe D 102 mm, d 6 mm, 0.30 INOX, Kefe vastagság: 12,0 mm	900599420110
Száras fazékkefe D 50 mm, d 6 mm, 0.20 STD	900599428219
Száras fazékkefe D 50 mm, d 6 mm, 0.20 MES	900599428220
Száras fazékkefe D 75 mm, d 6 mm, 0.30 STD	900599420027

Műanyag szálás száras kefék



típus	rendelési szám
Anderlon - száras körkefe D 100 mm, d 6 mm, AA/K100, Kefe vastagság: 8,0 mm	900590409055
Anderlon - száras fazékkefe C65 D 65 mm, d 6 mm, AA/K100	900590409057

Száras körkefe, sodrott kivitel



típus	rendelési szám
ULTRA száras körkefe D 70 mm, d 6 mm, 0.50 SUP	900599021004

Ecsetkefe

Fűrógépbe fogható kefe, szűk helyen, sarkokban történő munkákhoz, tisztításhoz, rozsdátlanításhoz.



típus	rendelési szám
Ecsetkefe D 24 mm, d 6 mm, 0.30 STD	900593220500

SZERSZÁMKEFÉK

Fanyelű kézi kefék

Tisztításhoz, rozsdá és festék eltávolításához.



típus	rendelési szám
Kézi kefe, fanyelű, 3 soros 290/140 mm, 0.30 OSG	900540930035
Kézi kefe, fanyelű, 4 soros 290/140 mm, 0.30 OSG	900540930036
Kézi kefe, fanyelű, 5 soros 290/140 mm, 0.30 OSG	900540930037
Kézi kefe, fanyelű, 3 soros 290/140 mm, 0.30 INOX	900540930041
Kézi kefe, fanyelű, 4 soros 290/140 mm, 0.30 INOX	900540930040
Kézi kefe, fanyelű, 5 soros 290/140 mm, 0.30 INOX	900540930039
Kézi kefe, fanyelű, 3soros 290/140 mm, 0.30 rézzel bevont acéldrót	900540930030
Gyújtógyertya kefe, 3 soros 145 mm, 0.20 MES	900540381000
Reszelőkefe, fanyelű 250/100 mm, acéldrót	900540380001

Műanyag nyelű kézi kefék

Tisztításhoz, rozsdá és festék eltávolításához.



típus	rendelési szám
SPEED kézi kefe piros műanyag nyéllel 290/140 mm, 0.30 LTE	900541996457
SPEED kézi kefe zöld műanyag nyéllel 290/140 mm, 0.30 INOX	900541996492
SPEED kézi kefe szürke műanyag nyéllel 290/140 mm, 0.30 MES	900541996494

CSISZOLÓANYAGOK

Végtelenített csiszolószalag

Alumínium-oxid szemcsék tömör műgyanta kötésben.

Ajánlott: nagy felületek csiszolására, festék eltávolítására, fa megmunkálására.



szemcse méret	40	60	80	100	120
szélesség x hossz (mm)	rendelési szám	rendelési szám	rendelési szám	rendelési szám	rendelési szám
60 x 400	030460404003	030460406003	030460408003	030460401003	030460401203
65 x 410	030465414003	030465416003	030465418003	030465411003	030465411203
75 x 457	030475454003	030475456003	030475458003	030475451003	030475451203
75 x 510	030475510403	030475510603	030475510803	030475511003	030475511203
75 x 533	030475534003	030475536003	030475538003	030475531003	030475531203
100 x 552	030410524003	030410526003	030410520803	030410521003	030410521203
100 x 560	030410564003	030410566003	030410568003	030410561003	030410561203
100 x 610	030410614003	030410616003	030410618003	030410611003	030410611203
100 x 620	030410624003	030410626003	030410628003	030410621003	030410621203

kiszerezés: 10 db/karton doboz

Parkettacsizoló tekercsben

SK-RR kombinált parkettacsizoló tekercsben; különleges minőségű parkettacsizoló (papír-vászon kombináció: nagy teljesítmény, magas élettartam)

SE-RR parkettacsizoló tekercsben, papírból, professzionális minőség, magas élettartam

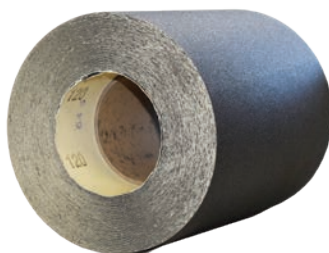

méret szélesség x hossz	típus, szemcse	rendelési szám
200 mm x 25 m	SK-RR 16	030420025016
	SK-RR 24	030420025024
	SE-RR 36	030420025036
	SE-RR 40	030420025040
	SE-RR 60	030420025060
	SE-RR 80	030420025080
	SE-RR 100	030420025100
	SE-RR 120	030420025120

kiszerezés: 1 db

Csiszolóívek

LATEX vízálló csiszolópapír karosszéria munkákhoz,
230 x 280 mm (A/4-es méretben)

AN csiszolóvászon fémipari munkákhoz,
230 x 280 mm (A4-es méretben)
297 x 420 mm (A3-as méretben)

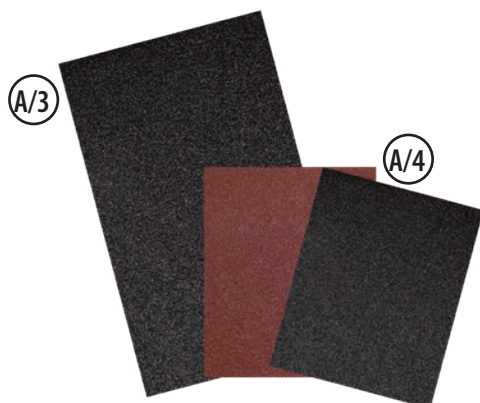

szemcse	LATEX A/4 rendelési szám	AN A/4 rendelési szám	AN A/3 rendelési szám
40		030400400504	030400400303
60	030400600404	030400600504	030400600303
80	030400800404	030400800504	030400800303
100	030401000404	030401000504	030401000303
120	030401200404	030401200504	030401200303
150	030401500404	030401500504	
180	030401800404	030401800504	
220	030402200404		
240	030402400404	030402400504	
280	030402800404		
320	030403200404		
360	030403600404		
400	030404000404		
500	030405000404		
600	030406000404		
800	030408000404		
1000	030410000404		
1200	030412000404		
1500	030415000404		
2000	030420000404		

kiszerezés: 50 ív/csomag

CSISZOLÓANYAGOK

Fibertárcsa

Műgyanta kötással vulkánfiber lemezre rögzített csiszolószemcsék felület tisztításához, varratcsiszolóshoz.

KFR típus

szemcseminőség: alu-oxid (A/O), barna színű

Ajánlott: fémhez, fához



szemcse	16	24	36	40	60	80	120
méret D (mm)	rendelési szám	rendelési szám	rendelési szám	rendelési szám	rendelési szám	rendelési szám	rendelési szám
115 x 22	030411501601	030411502401	030411503601	030411504001	030411506001	030411508001	030411512001
125 x 22	030412501601	030412502401	030412503601	030412504001	030412506001	030412508001	030412512001
180 x 22	030418001601	030418002401	030418003601	030418004001	030418006001	030418008001	030418012001

kiszerezés: 25 db/csomag

CER típus

szemcseminőség: kerámia, piros színű

Ajánlott: rozsdamentes (saválló) acélhoz, titánhoz, nikkelötvözetekhez



szemcse	24	36	40	60	80	120
méret D (mm)	rendelési szám	rendelési szám	rendelési szám	rendelési szám	rendelési szám	rendelési szám
125 x 22	030412502404	030412503604	030412504004	030412506004	030412508004	030412512004

kiszerezés: 25 db/csomag

SF típus

szemcseminőség: szilícium-karbid, szürke színű

Ajánlott: kőhöz



szemcse	16	24	36	40	60	80
méret D (mm)	rendelési szám	rendelési szám	rendelési szám	rendelési szám	rendelési szám	rendelési szám
115 x 22	030411501602	030411502402	030411503602	030411504002	030411506002	030411508002
125 x 22	030412501602	030412502402	030412503602	030412504002	030412506002	030412508002
180 x 22	030418001602	030418002402	030418003602	030418004002	030418006002	030418008002

kiszerezés: 25 db/csomag

Tépozárás csiszolópapír

Korundszemcsék tömör műgyanta kötésben. Durva csiszolástól a finom megmunkálásig. Teli és lyukas kivitelben, kör és háromszög alakban.

Szemcseminőség: alu-oxid (A/O), barna színű

Ajánlott: fémhez, fához

KE-RG típus



szemcse	40	60	80	120	180	240	320
méret D (mm)	rendelési szám	rendelési szám	rendelési szám	rendelési szám	rendelési szám	rendelési szám	rendelési szám
115	030411504006	030411506006	030411508006	030411512006	030411518006	030411522006	030411532006
125	030412504006	030412506006	030412508006	030412512006	030412518006	030412522006	030412532006

kiszerezés: 50 db/csomag

8 lyuk



szemcse	40	60	80	120	180	240	320
méret D (mm)	rendelési szám	rendelési szám	rendelési szám	rendelési szám	rendelési szám	rendelési szám	rendelési szám
125	030412504008	030412506008	030412508008	030412512008	030412518008	030412522008	030412532008

kiszerezés: 50 db/csomag

8+1 lyuk



szemcse	40	60	80	120	180	240
méret D (mm)	rendelési szám	rendelési szám	rendelési szám	rendelési szám	rendelési szám	rendelési szám
150	030415004008	030415006008	030415008008	030415012008	030415018008	030415022008

kiszerezés: 50 db/csomag

6 lyuk



szemcse	40	60	80	120	180	240
méret D (mm)	rendelési szám	rendelési szám	rendelési szám	rendelési szám	rendelési szám	rendelési szám
150	030415004007	030415006007	030415008007	030415012007	030415018007	030415022007

kiszerezés: 50 db/csomag

6 lyuk



szemcse	40	60	80	120	180	240
méret D (mm)	rendelési szám	rendelési szám	rendelési szám	rendelési szám	rendelési szám	rendelési szám
94x94	030494940040	030494940060	030494940080	030494940120	030494940180	030494940220

kiszerezés: 50 db/csomag

GUMITÁNYÉROK

Műanyag tányér

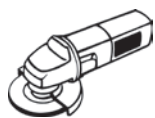

méret D (mm)	felfogás	rendelési szám
115	M14	050711500000
125	M14	050712500000
150	M14	050715000000
180	M14	050718000000
230	M14	050723000000

Tépőzárás gumitányér

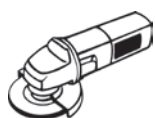

méret D (mm)	felfogás	rendelési szám
115	M14	050711501000
125	M14	050712510000
180	M14	050718001000

Tépőzárás gumitányér, szivacsos, puha

12 mm vastag

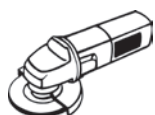

méret D (mm)	felfogás	rendelési szám
115	M14	050711500002
125	M14	050712500002

Tépőzárás felfogó STARLOCK csatlakozással

Delta csiszolópapírokhoz.



hossz (mm)	szélesség (mm)	rendelési szám
93	93	070202051000

CSISZOLÓANYAGOK

Csapos csiszoló

Különböző formájú csapos kövek, alumínium-oxid szemcsével különböző fémfelületek, nehezen hozzáférhető helyek csiszolásához.

Egyenes csiszolóba ill. fúrógépbe fogható, színe: rózsaszín.

Ajánlott: acél, ötvözött acél, ill. rozsdamentes acél megmunkálásához.

A típus



D x szélesség x szár (mm)	max. fordulat / perc	rendelési szám
5 x 10 x 3	50.000	040210050100
10 x 10 x 3	28.640	040210100100
10 x 20 x 6	28.640	040210100200
15 x 15 x 6	19.000	040210130130
15 x 20 x 6	19.000	040210160200
15 x 30 x 6	19.000	040210160250
20 x 20 x 6	14.320	040210200200
20 x 25 x 6	14.320	040210200250
25 x 25 x 6	11.460	040210250250
30 x 20 x 6	9.540	040210320100
30 x 30 x 6	9.540	040210300300
30 x 40 x 6	9.540	040210250400

C típus



D x szélesség x szár (mm)	max. fordulat / perc	rendelési szám
10 x 20 x 6	28.640	040210100201
15 x 40 x 6	19.000	040210150400
20 x 30 x 6	14.320	040210200300
25 x 40 x 6	11.460	040210250401

S típus



D x szélesség x szár (mm)	max. fordulat / perc	rendelési szám
15 x 6	19.000	040210130000
20 x 6	14.320	040210160000
25 x 6	11.640	040210250000

Csiszolóív és tekercs (vlies)

Háromdimenziós szerkezetű, nagy sűrűségű, hálós struktúrájú, rugalmas csiszolóanyag, beágyazott csiszolószemcsékkel. Szárazon és vizesen egyaránt használható, víz és olajálló.

Ajánlott: könnyű szennyeződések, oxid-réteg, rozsa eltávolítására, illetve felület tisztításra, finiselésre, polírozásra.

A/O: fémhez, színesfémhez, puhafémhez (réz), barna/bordó színű

S/C: keményebb fémekhez, rozsdamentes, saválló acélhoz, szürke színű



csiszolóív 120 x 280 mm		rendelési szám
típus		
A/O 180 finom szemcse		040215221201
A/O 280 nagyon finom szemcse		040215221801
S/C 320 nagyon finom szemcse		040215221802
S/C 400 ultra finom szemcse		040215223202

kiszérelés: 20 ív/csomag

csiszolóív tekercsben 100 mm x 10 m		rendelési szám
típus		
A/O 180 finom szemcse		040212011201
A/O 280 nagyon finom szemcse		040212011801
S/C 320 nagyon finom szemcse		040212011802
S/C 400 ultra finom szemcse		040212013202

kiszérelés: 1 db

Négytárcsa

Speciális nylonba ágyazott nagyon agresszív szilícium-karbid szemcsék alkotta csiszolószövet, mely rugalmassága által számtalan területen használható felület tisztítási munkához.



Ajánlott: karosszériajavítás, festék, szigetelőanyag, pur-hab eltávolításához, hegesztési varrat tisztításához, lakk, rozsa és oxid-réteg eltávolításához, valamint építőiparban beton és természetes tisztításához.

black: standard minőség, jó csiszolási teljesítmény, kedvező ár
blue: agresszívabb csiszolási teljesítmény, hosszabb élettartam



típus méret D (mm)	black magic rendelési szám	blue magic rendelési szám
100 x 13 x 6 fúrógéphez	040210013600	
115 x 22 sarokcsiszolóhoz	040211522000	040211522001
125 x 22 sarokcsiszolóhoz	040212522000	040212522001
150 x 13 x 13 egyenes csiszolóhoz	040215013130	
felfogócsap for D 150 tárcsához	040200000006	

kiszérelés: 1 db/csomag

CSISZOLÓKEREK

Csapos lamellás csiszolókerék

Ideális univerzális szerszám különböző fém-, ill. fafelületek megmunkálásához, élettöréséhez, leszeléséhez, strukturálásához.

Szemcseminőség: alu-oxid (A/O), barna színű

Ajánlott: különféle fém, fa, műanyag megmunkálásához



szemcse	40	60	80	120
D x szélesség x szár (mm)	rendelési szám	rendelési szám	rendelési szám	rendelési szám
20 x 20 x 6	040220200401	040220200601	040220200801	040220201201
30 x 20 x 6	040230200401	040230200601	040230200801	040230201201
40 x 20 x 6	040240200401	040240200601	040240200801	040240201201
50 x 30 x 6	040250300401	040250300601	040250300801	040250301201
60 x 20 x 6	040260200401	040260200601	040260200801	040260201201
60 x 30 x 6	040260300401	040260300601	040260300801	040260301201
80 x 30 x 6	040280300401	040280300601	040280300801	040280301201
80 x 40 x 6	040280400401	040280400601	040280400801	040280401201

kiszerezés: D 20-60 mm 10 db/ doboz
D 80 mm 5 db/doboz

Szemcseminőség: cirkon (Z), kék színű

Ajánlott: acél és rozsdamentes (saválló) acél és titán megmunkálásához



szemcse	40	60	80
D x szélesség x szár (mm)	rendelési szám	rendelési szám	rendelési szám
40 x 20 x 6	040240200400	040240200600	040240200800
60 x 30 x 6	040260300400	040260300600	040260300800

Vlies-csiszolókerék

Speciális nagy sűrűségű nylon anyagból készült, mely alkalmas a legkülönbözőbb fémfelületek megmunkálásához, mint például felület tisztítás, oxid-réteg eltávolítás, selyemfényezés. Barna/bordó színű.



Kombi-csiszolókerék

Alumínium-oxid szemcsés csiszolóvászson-lapka és vlies kombinációja. Felületi karcok, könnyű sorjak eltávolításához. Barna/bordó színű.



Lamellás polírozókerék

Flickerék polírozásához, tükrösítéséhez. Fehér színű. **Ajánlott:** fém, rozsdamentes acél, alumínium, réz és fa megmunkálásához



típus	vlies	kombi	polírozó
D x szélesség x szár (mm)	rendelési szám	rendelési szám	rendelési szám
40 x 20 x 6	040240200004	040240201505	
40 x 30 x 6			040240300006
60 x 30 x 6	040260300004	040260301505	040260300006
80 x 30 x 6	040280300004		
80 x 50 x 6	040280500004	040280501505	

kiszerezés: D 40-60 mm 10 db/doboz
D 80x30 mm 5 db/doboz
D 80x50 mm 4 db/doboz

Lamellás csiszolókerék sarokcsiszolóhoz

Szemcseminőség: alu-oxid (A/O), barna színű

Ajánlott: különféle fém, acél, fa, műanyag megmunkálásához

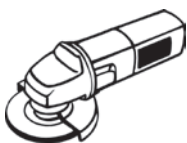

szemcse	40	60	80	120
D x szélesség x menet (mm)	rendelési szám	rendelési szám	rendelési szám	rendelési szám
D 125 x 20, M 14	040212514040	040212514060	040212514080	040212510120

kiszerezés: 1 db

CSAVARBEHAJTÓK (BITEK)

Csavarbehajtó hegy (röviden: bit) rövid (25 mm), ¼" C 6,3 befogással, ill. hosszú méretben (50 mm - 150 mm), ¼" E 6,3 befogással DIN 3126 szerint gépi csavarozókhoz és kézi működtetésű szerszámokhoz.

ABRABORO® SUPRA bit

Professzionális minőségű extra kemény csavarbehajtó hegy torziós zónával. A torziós zóna csökkenti az erőcsúcsokat mind lágy, mind pedig kemény csavarozás esetén, ezáltal jelentősen nő a szerszám élettartama. A gyártás során alkalmazott újonnan kifejlesztett környezetbarát edzés- és felületkezelési technológia (CoN - Cool Nitrogen) előnyei: nagyobb méretpontosság a csavarfejen, jobb felületvédelem (korrózió), magas forgatónyomatek.

Színe: ezüst



ABRABORO® SUPRA-TIN bit

A gyártó által újonnan kifejlesztett felületmegmunkálási eljárás (TiN/ZrN) során a bit dupla bevonatot kap; a 900°C-on végzett titánkezelést egy újabb réteg, mikroördességű cirkonbevonat követi, melynek köszönhetően a szerszám kopásállósága jelentősen megnő, valamint a behajtó hegy feje is jobban tapad a csavarba. A végeredmény: optikailag szebb, tisztább felület, kevesebb séruült csavarfej, kevesebb bit-törés és kényelmesebb munkavégzés.

Színe: ezüst/arany



típus, hossz (mm)	SUPRA (10 db/cs) rendelési szám	SUPRA XXL (100 db/cs) rendelési szám	SUPRA-TIN (10 db/cs) rendelési szám	SUPRA-TIN XXL (100 db/cs) rendelési szám
● 0,6 x 4,5 x 25	060802031010			
0,8 x 5,5 x 25	060802041010			
1,0 x 5,5 x 25	060802052010			
1,2 x 6,5 x 25	060802061010			
0,6 x 4,5 x 50	060803031510			
0,8 x 5,5 x 50	060803041510			
1,0 x 5,5 x 50	060803052510			
1,2 x 6,5 x 50	060803061510			
⊕ PH 0 x 25	060802200010			
PH 1 x 25	060802201010	060802201017	060802201070	060802201077
PH 2 x 25	060802202010	060802202017	060802202070	060802202077
PH 3 x 25	060802203010	060802203017	060802203070	060802203077
PH 4 x 32	060802204210			
PH 1 x 50	060803201510		060803201570	
PH 2 x 50	060803202510		060803202570	
PH 3 x 50	060803203510		060803203570	
PH 1 x 70	060803201710		060803201770	
PH 2 x 70	060803202710		060803202770	
PH 3 x 70	060803203710			
PH 1 x 110	060803201810			
PH 2 x 110	060803202810			
PH 3 x 110	060803203810			
PH 1 x 127	060803201820			
PH 2 x 127	060803202820			
PH 3 x 127	060803203820			
PH 1 x 152	060803201910			
PH 2 x 152	060803202910			
PH 3 x 152	060803203910			
⊕ PZ 0 x 25	060802100010			
PZ 1 x 25	060802101010	060802101017	060802101070	060802101077
PZ 2 x 25	060802102010	060802102017	060802102070	060802102077
PZ 3 x 25	060802103010	060802103017	060802103070	060802103077
PZ 4 x 32	060802104210			
PZ 1 x 50	060803101510		060803101570	
PZ 2 x 50	060803102510		060803102570	
PZ 3 x 50	060803103510		060803103570	
PZ 1 x 70	060803101710		060803101770	
PZ 2 x 70	060803102710		060803102770	
PZ 3 x 70	060803103710			
PZ 1 x 110	060803101810			
PZ 2 x 110	060803102810			
PZ 3 x 110	060803103810			
PZ 1 x 127	060803101820			
PZ 2 x 127	060803102820			
PZ 3 x 127	060803103820			
PZ 1 x 152	060803101910			
PZ 2 x 152	060803102910			
PZ 3 x 152	060803103910			

ABRABORO® IMPACT bit

Speciális, 30 mm hosszú csavarbehajtó hegy **torziós zónával**, melyet kifejezetten az ütve-csavarozókban (ún. impulzus csavarozókban) történő használatra fejlesztettek ki. A különleges anyagminőségű szerszám rugalmas, mégis szívós, rendkívül ütéstálló, nehezen törik. A speciális cink-nikkel bevonat (ZnNi) rendkívüli korrózióvédelmet biztosít.



⊕ típus, hossz (mm)	rendelési szám	⊕ típus, hossz (mm)	rendelési szám	⊕ típus, hossz (mm)	rendelési szám
PH 1 x 50	060802201080	PZ 1 x 50	060802101080	T 20 x 50	060802620080
PH 2 x 50	060802202080	PZ 2 x 50	060802102080	T 25 x 50	060802625080
PH 3 x 50	060802203080	PZ 3 x 50	060802103080	T 30 x 50	060802630080

CSAVARBEHAJTÓK (BITEK)

típus, hossz (mm)	SUPRA rendelési szám	SUPRA-TIN rendelési szám
✪ T 5 x 25	060802605010	
T 6 x 25	060802606010	
T 7 x 25	060802607010	
T 8 x 25	060802608010	
T 9 x 25	060802609010	
T 10 x 25	060802610010	060802610070
T 15 x 25	060802615010	060802615070
T 20 x 25	060802620010	060802620070
T 25 x 25	060802625010	060802625070
T 27 x 25	060802627010	
T 30 x 25	060802630010	060802630070
T 40 x 25	060802640010	060802640070
T 10 x 50	060803610510	
T 15 x 50	060803615510	
T 20 x 50	060803620510	
T 25 x 50	060803625510	
T 30 x 50	060803630510	
T 10 x 70	060803610710	
T 15 x 70	060803615710	
T 20 x 70	060803620710	
T 25 x 70	060803625710	
T 30 x 70	060803630710	
T 40 x 70	060803640710	
✪ T tamper 20 x 25	060802720010	
T tamper 25 x 25	060802725010	
T tamper 30 x 25	060802730010	
T tamper 40 x 25	060802740010	
○ 2 x 25	060802420010	
3 x 25	060802430010	
4 x 25	060802440010	
5 x 25	060802450010	
6 x 25	060802460010	
□ SQ 1 x 25	060802510010	
SQ 2 x 25	060802520010	
SQ 3 x 25	060802530010	
kiszerezés:	hossz	25/50 mm: 10 db/csomag
	hossz	70 mm: 5 db/csomag
	hossz	110/127/152 mm: 3 db/csomag



Mágneses csavarozó

Erős mágnessel, E 6,3 befogással hatszögfejú csavarokhoz.



méret D (mm)	hossz (mm)	rendelési szám
5,0	65	060803905010
6,0	65	060803906010
7,0	65	060803907010
8,0	65	060803908010
10,0	65	060803910010
13,0	65	060803913010
3/8"	65	060803903810
5/16"	65	060803951610

Mágneses csavarozó készlet

5 részes

Erős mágnessel, E 6,3 befogással hatszögfejú csavarokhoz.



tartalom	rendelési szám
1 db 6,0 x 65 mm 1 db 7,0 x 65 mm 1 db 8,0 x 65 mm 1 db 10,0 x 65 mm 1 db 13,0 x 65 mm	060803900005

BITSZÁRAK



típus	méret (mm)	kiszerezés (db/cs)	rendelési szám
mágneses bitszár E 6,3	1/4" x 58	5	060803810390
mágneses bitszár E 6,3	1/4" x 100	1	060803810590
mágneses bitszár E 6,3	1/4" x 150	1	060803810790
mágneses bitszár E 6,3	1/4" x 200	1	060803810890
TEMPO mágneses bitszár gyorscsatlakozással E 6,3	1/4" x 60	1	060805910450
FIX mágneses bitszár E 6,3	1/4" x 60	1	060805915026
FIX mágneses bitszár E 6,3	1/4" x 250	1	060803810830
FIX-FLEX mágneses bitszár, gömbfejes 20°-ig dönthető E 6,3	1/4" x 90	1	060805910190
flexibilis mágneses bitszár E 6,3	1/4" x 225	1	060805910290
bitszár gipszkartonhoz E 6,3	1/4" x 70	1	060805910390
INOX bitszár, nem mágneses rugós gyűrűvel	1/4" x 60	1	060803810100
mágneses bitszár SDS Plus befogással	1/4" x 84	1	060805810290
FIX FLEXI csavarozófej	30	1	060805916000
dugókulcs-szár E 6,3	1/4" x 50	1	060809701310
Dimpler / PH 2 rövid mélységhatárolóval gipszkartonhoz C 6,3	25	5	060805911111
Dimpler / PH 2 hosszú E 6,3	50	1	060805911112

Bitszárak IMPACT bithez



típus	hossz (mm)	rendelési szám
IMPACT-TEMPO mágneses bitszár gyorscsatlakozóval	65	060803905010

BITKÉSZLETEK



típus	tartalom	rendelési szám
Pocket 1 7 x (25 mm)	PH 1 / PH 2 / PH 3 / PZ 1 / PZ 2 / PZ 3 / mágneses bitszár 1/4" x 58 mm	060802060326
Pocket 2 7 x (25 mm)	PH 1 TIN / PH 2 TIN / PH 3 TIN / PZ 1 TIN / PZ 2 TIN / PZ 3 TIN / mágneses bitszár 1/4" x 58 mm	060802060376
Pocket 3 7 x (25 mm)	T 10 / T 15 / T 20 / T 25 / T 30 / T 40 / mágneses bitszár 1/4" x 58 mm	060802060316
Pocket 4 7 x (25 mm)	PH 1 / PH 2 / PZ 1 / PZ 2 / 0,6 x 4,5 / 1,2 x 6,5 / mágneses bitszár 1/4" x 58 mm	060802060116
Pocket 5 7 x (25 mm)	Tx 10 TIN / Tx 15 TIN / Tx 20 TIN / Tx 25 TIN / Tx 30 TIN / Tx 40 TIN / mágneses bitszár 1/4" x 58 mm	060802060386
Pocket 6 7 x (25 mm)	PH 2 / PZ 2 / Tx 20 / Tx 25 / Tx 30 / Tx 40 / mágneses bitszár 1/4" x 58 mm	060802060216
Pocket 7 7 x (25 mm)	PH 2 / PZ 2 / hex 3 / hex 4 / hex 5 / hex 6 / mágneses bitszár 1/4" x 58 mm	060802060226
Pocket 8 7 x (25 mm)	PH 2 / PZ 2 / hex 3 / hex 4 / Tx 25 / Tx 30 / mágneses bitszár 1/4" x 58 mm	060802060276
Pocket 9 7 x (25 mm)	2 x PH 1 / 3 x PH 2 / PH 3 / mágneses bitszár 1/4" x 58 mm	060802060336
Pocket 10 7 x (25 mm)	2 x PZ 1 / 3 x PZ 2 / PZ 3 / mágneses bitszár 1/4" x 58 mm	060802060356
31 részes bitkészlet	2 x PH 1 / 3 x PH 2 / 1 x PH 3 1 x T 10 / 2 x T 15 / 2 x T 20 / 3 x T 25 / 3 x T 30 / 1 x T 40 2 x PZ 1 / 8 x PZ 2 / 2 x PZ 3 mágneses bitszár 1/4" x 60 mm	060802060031
17 részes fafúró- és bitkészlet	4 x E6,3 (3/4/5/6 mm) 1 x PH1 / PH2 / PZ1 / T10 / T15 / T20 / T25 / 3 x PZ2 / 2 x T30 1 x TEMPO mágneses bitszár	060805700017
22 részes dugókulcskészlet	SW 4 / 4,5 / 5 / 5,5 / 6 / 7 / 8 / 9 / 10 / 11 / 12 / 13 / 14 mm 1 x finomfogazású irányváltó racsní 1 x csavarozó nyél, csúszásgátlós 1 x T-hajtószer maggal 1 x 1/4" négylapú hosszabbítószár 50 mm 1 x 1/4" négylapú hosszabbítószár 100 mm 1 x 1/4" négylapú hosszabbítószár, flexibilis 150 mm 1 x kardáncsukló 1 x 1/4" hatlapú x 1/4" hatlapú adapter 30 mm 1 x 1/4" x 1/4" négylapú bit-adapter 25 mm	060805700030
30 részes bit- és dugókulcskészlet	1 x PH 1 / 1 x PH 2 / 1 x PH 3 1 x PZ 1 / 4 x PZ 2 / 1 x PZ 3 1 x T 10 / 1 x T 15 / 1 x T 20 / 1 x T 25 / 1 x T 30 / 1 x T 40 1 x SW3 / 1 x SW 4 / 1 x SW 5 dugókulcs: 6 / 7 / 8 / 9 / 10 / 11 / 12 / 13 / 14	060805700030

Csavarokszedő készlet, 5 részes



tartalom	rendelési szám
No. 1 / 2 / 3 / 4 / 5	060958000005

CSAVARHÚZÓK

ABRABORO® premium minőségű csavarhúzó

black line, fekete-piros nyéllel

Penge: CrMoV-acélötvözet, matt, fekete hegy

Nyel: kétkomponensű (gumi + műanyag), ergonomikus design, csúszásmentes, olaj- és vegyszerálló



	méret (mm)	rendelési szám
-	2,5 x 0,4 x 75	060951607525
	3,0 x 0,5 x 100	060951310030
	3,5 x 0,6 x 100	060951610035
	4,0 x 0,8 x 100	060951310040
	5,5 x 1,0 x 125	060951312555
	6,5 x 1,2 x 150	060951315065
8,0 x 1,2 x 175	060951317580	
+	PH 0 x 60	060952306000
	PH 1 x 80	060952308010
	PH 1 x 200	060952320010
	PH 2 x 100	060952310020
	PH 2 x 200	060952320020
	PH 3 x 150	060952315030
*	PZ 0 x 60	060953306000
	PZ 1 x 80	060953308010
	PZ 2 x 100	060953310020
	PZ 2 x 200	060953320020
	PZ 3 x 150	060953315030

kiszerezés: 3 db/csomag

Marokcsavarhúzó



	méret (mm)	rendelési szám
-	5,5 x 1,0 x 25	060951702555
+	PH 1 x 25	060952602510
	PH 2 x 25	060952602520
*	PZ 1 x 25	060953602510
	PZ 2 x 25	060953602520

kiszerezés: 3 db/csomag

Hatszögpengés csavarhúzó

Penge: Cro-MoV-acélötvözet, matt, átmenő hatszög kivitel, fekete hegy

Nyel: kétkomponensű (gumi + műanyag), üthető nyélvég, kulcsrágégités, csúszásmentes, olaj- és vegyszerálló, ergonomikus design



	méret (mm)	rendelési szám
-	10,0 x 1,6 x 200	060951572001
-	12,0 x 2,0 x 200	060951572501

kiszerezés: 3 db/csomag

Mágneses bittartó

Penge: CroMoV-acélötvözet, matt

Nyel: kétkomponensű (gumi + műanyag), ergonomikus design, csúszásmentes, olaj- és vegyszerálló



	méret (mm)	rendelési szám
○	¼" x 100 mm	060957361001

kiszerezés: 3 db/csomag

CSAVARHÚZÓK

Torx és Torx Tamper csavarhúzó

Penge: CrMoV-acélötvözet, matt, fekete hegy

Nyel: kétkomponensű (gumi + műanyag), ergonomikus design, csúszásmentes, olaj- és vegyszerálló



	méret (mm)	rendelési szám
✦	T 6 x 60	060954060060
	T 8 x 60	060954060080
	T 10 x 80	060954080100
	T 15 x 80	060954080150
	T 20 x 100	060954100200
	T 25 x 100	060954100250
	T 30 x 115	060954115300
✦	T TR 10 x 80	060955080100
	T TR 15 x 80	060955080150
	T TR 20 x 100	060955100200
	T TR 25 x 100	060955100250
	T TR 30 x 115	060955115300

kiszerezés: 3 db/csomag

Nyeles dugókulcs (hatszögcsavarhúzó)

Penge: CroMoV-acélötvözet, matt

Nyel: kétkomponensű (gumi + műanyag), ergonomikus design, csúszásmentes, olaj- és vegyszerálló



	méret (mm)	rendelési szám
⊙	7 x 125	060957112507
	8 x 125	060957112508
	10 x 125	060957112510
	13 x 125	060957112513

kiszerezés: 3 db/csomag

Szigetelt csavarhúzó

VDE, DIN EN 60900 és IEC 900 szabványok szerint, ipari és professzionális célokra.

red line, piros nyéllal

Penge: CroMoV-acélötvözet, szigetelt

Nyel: kétkomponensű (gumi + műanyag), ergonomikus design, csúszásmentes, olaj- és vegyszerálló

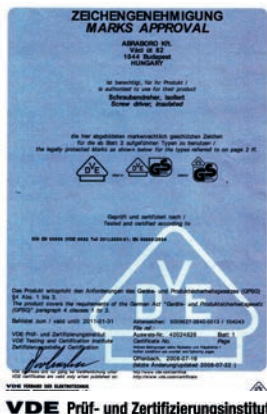

	méret (mm)	rendelési szám
⊖	2,5 x 0,4 x 75	060952107525
	3,0 x 0,5 x 100	060952110030
	3,5 x 0,6 x 100	060952110035
	4,0 x 0,8 x 100	060952110040
	5,5 x 1,0 x 125	060952112555
	6,5 x 1,2 x 150	060952115065
+	PH 0 x 60	06095220 6000
	PH 1 x 80	060952208010
	PH 2 x 100	060952210020
✦	PZ 1 x 80	060952408010
	PZ 2 x 100	060952410020

kiszerezés: 3 db/csomag

Fázisceruza



	méret (mm)	rendelési szám
	3,0 x 0,8 x 65	060836130001

kiszerezés: 1 db

CSAVARHÚZÓ KÉSZLETEK

ABRABORO® prémium minőségű 7 részes csavarhúzókészlet

T1 black line



	tartalom	rendelési szám
⊖	3,0 x 100 / 4,0 x 100 / 5,5 x 125 / 6,5 x 150	060951307000
+	PH 1 x 80 / PH 2 x 100	
⊕	PZ 2 x 100	

T2 black line



	tartalom	rendelési szám
⊖	3,0 x 100 / 5,5 x 125 / 8,0 x 175	060951307001
+	PH 1 x 80 / PH 2 x 100	
⊕	PZ 1 x 80 / PZ 2 x 100	

T3 Mix-Set



	tartalom	rendelési szám
⊖	4,0 x 100 / 6,5 x 150	060952027000
+	PZ 1 x 80 / PZ 2 x 100	
	VDE szigetelt: 3,0 x 100 / PH 1 x 80	
⊕	PH 2 x 100	

T4 red line, szigetelt VDE



	tartalom	rendelési szám
⊖	3,0 x 100 / 3,5 x 100 / 4,0 x 100 / 5,5 x 125 / 6,5 x 150	060952007000
+	PH 1 x 80 / PH 2 x 100	

T5 red line, szigetelt VDE



	tartalom	rendelési szám
⊖	3,0 x 100 / 3,5 x 100 / 4,0 x 100 / 5,5 x 125	060952017000
+	PH 1 x 80 / PH 2 x 100	
⚡	fázisceruza	

T6 black line, TORX



	tartalom	rendelési szám
⊕	T 6 x 60 / T 10 x 80 / T 15 x 80 T 20 x 100 / T 25 x 100 / T 30 x 115 / T 40 x 130	060954007000

Kulcs készletek



típus	tartalom	rendelési szám
9 részes hatszögműcs-készlet, műanyag tartóban	1,5 / 2 / 2,5 / 3 / 4 / 5 / 6 / 8 / 10	060899248226
9 részes hatszög L-kulcs készlet, műanyag tartóban	1,5 / 2 / 2,5 / 3 / 4 / 5 / 6 / 8 / 10	060899242856
9 részes gömbvégű L-kulcs készlet, műanyag tartóban	1,5 / 2 / 2,5 / 3 / 4 / 5 / 6 / 8 / 10	060899242616
8 részes TORX L-kulcs készlet	TX 9 / 10 / 15 / 20 / 25 / 27 / 30 / 40	060899511380
MAMMUT összecusukható készlet, 6 részes	2,5 / 3 / 4 / 5 / 6 / 8	060899271168
MAMMUT összecusukható készlet, T 8 részes	T 9 / 10 / 15 / 20 / 25 / 27 / 30 / 40	060899571180

MULTI-SZERSZÁM TARTOZÉKOK

MULTI-SZERSZÁM TARTOZÉKOK **STARLOCK** CSATLAKOZÁSSAL

FEIN, BOSCH, MAKITA, METABO, MILWAUKEE, RIDGID, SKIL gépekhez
Hasznos, sokoldalú segítség: fémipar, autópár, belsőépítéset, barkácsolás, felújítás.

Fűrészlap

Minden puha anyaghoz. Szegmentált felépítésű, ideális sarkokban és az éleken átvágás nélkül végzett munkákhoz.



méret D (mm)	rendelési szám
85 mm	070201130000

Gyorsacél fűrészlap

HSS (gyorsacél) fűrészlap fémfogazással lemezekhez kb 1 mm vastagságig. Minden műanyag, GFK, fa, gitt és színesfém nyersanyaghoz. Kiemelkedő vágási sebesség. Tiszta, vékony vágási vonal. Szegmentált felépítésű, ideális sarkokban és az éleken átvágás nélkül végzett munkákhoz.



méret D (mm)	rendelési szám
85 mm	070201060000

Gyorsacél körfűrészlap

Bimetal minőség fémfogazással, lemezekhez 1 mm-ig. Minden műanyag, GFK, fa, gitt és színesfém nyersanyaghoz. A felület síkjában végzett munkákhoz



méret D (mm)	rendelési szám
85 mm	070201740000

Long-Life merülő-fűrészlap

Bimetal fűrészlap ferde fagazással minden fa, gipszkarton és műanyag munkadarabhoz. Hosszú élettartam, kiváló vágási minőség, jó előrehaladás. Különösen robusztus, ellenáll a fában található szegeknek (kb. 4 mm átmérőig). Falazathoz is alkalmas. Rövid, nagyon keskeny alak, akár a legkisebb rések kialakításához is.



hossz (mm)	szélesség (mm)	rendelési szám
30	10	070201840000
34	20	070201830000
50	35	070201600000
50	50	070202210000

Long-Life merülő-fűrészlap

Bimetal fűrészlap hullámos, univerzális fogazással. Széles alkalmazási spektrum lemezekhez 2 mm-ig, alumínium profilokhoz, rézsövekhez, fához, gipszkartonhoz és műanyagokhoz. Széles, elkeskenyedő alap az optimális vágási sebességhez és a jó forgácsolóhatáshoz.



hossz (mm)	szélesség (mm)	rendelési szám
55	28	070202220000
55	44	070202230000

Standard fűrészlap

Ferde fogazással minden fa, gipszkarton és műanyag munkadarabhoz, kiváló vágási minőség és jó vágási sebesség. Közepes szélesség, elkeskenyedő alak; optimális vágási sebesség és jó forgácsolóhatás.



hossz (mm)	szélesség (mm)	rendelési szám
50	35	070201330000

MULTI-SZERSZÁM TARTOZÉKOK

Precision BIM fűrészlap

Bimetal fűrészlap, duplasoros japán fogazással minden fa, gipszkarton és puha műanyag munkadarabhoz. Hosszú élettartam. Leggyorsabb munkatempó a legnagyobb precizitás mellett. Karcsú, elkeskenyedő alak; optimális vágási sebesség, jó forgácselvezetés.



hossz (mm)	szélesség (mm)	rendelési szám
50	35	070202050000

Precision fűrészlap

Duplasoros japán fogazással minden fa, gipszkarton és puha műanyag munkadarabhoz. Leggyorsabb munkatempó a legnagyobb precizitás mellett. Karcsú, elkeskenyedő alak; optimális vágási sebesség, jó forgácselvezetés.



hossz (mm)	szélesség (mm)	rendelési szám
50	35	070201260000

Fine fűrészlap

Bimetal fűrészlap finom fogazással lemezekhez max. 2 mm-ig, alumínium profilokhoz, rézcsövekhez. GFK és más kemény műanyagokhoz is megfelelő. Különösen precíz vágások egészen vékony vágási vonallal. Közepes szélesség, elkeskenyedő alak, optimális vágási sebesség, jó forgácselvezetés.



hossz (mm)	szélesség (mm)	rendelési szám
50	30	070201570000

Keményfém fűrészlap

Hibás csempefugák eltávolítására. Horonymaráshoz vakolatban, gázbetonban és hasonló építőanyagokban, valamint fugák tisztításához és utólagos megmunkálásához. Nem alkalmas nagyon kemény epoxi- vagy cementfugához. Gyémántszerszámok gazdaságos alternatívája. Szegmentált felépítésű, ideális a sarkokban és az élekben átvágás nélkül végzett munkákhoz. Vágásslélesség kb. 2,2 mm.



méret D (mm)	rendelési szám
75	070201180000

Keményfém ráspoló (reszelő)

Malter, csempereasztó, beton, kő és fa durva csiszolásához. Háromszög alakú. Porelszívóval is használható.



Élhossz (mm)	rendelési szám
80	070200010000

MULTI-SZERSZÁM TARTOZÉKOK

Merev spakli

Rövid kivitel. Makacs régi festékek, ragasztómaradványok, szőnyegpadlók, csempereasztó és alvázvédő burkolatok eltávolításához.

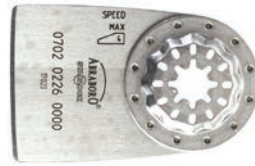

hossz (mm)	szélesség (mm)	rendelési szám
60	52	070202260000

Vágókés hézagtömítő anyagokhoz

Gomba alakú kés, szilikon és lágy kitt vágására, valamint a szigetelt üvegek elválasztására.



hossz (mm)	szélesség (mm)	rendelési szám
70	34	070202450000

Tépjárás felfogó Starlock csatlakozással

Delta csiszolópapírokhoz.



hossz (mm)	szélesség (mm)	rendelési szám
93	93	070202051000

Készletek



típus	tartalom	rendelési szám
4 részes fűrészlap készlet	1 db Fine fűrészlap 1 db Long-Life fűrészlap 1 db Long-Life merülő-fűrészlap 1 db Standard fűrészlap	070200000001
4 részes vegyes fűrészlap készlet	1 db Keményfém ráspoly (reszelő) 1 db Merev spakli 1 db Keményfém fűrészlap 1 db Long-Life fűrészlap	070200000002



FŰRÉSZLAPOK

ABRABORO® szűrőfűrészlapok

























Kiváló minőségű szűrő- és orrfűrészlapok Németország első számú, ISO 9001 certifikált gyártójától.

Alkalmazás:

	kemény- és puhafa, farost lemez		szegelt fa, raklap		parketta, laminált parketta		zöld fa		tégla
	acélcsövek, profilok		acéllemez		nemvas fémek		alumínium		beton
	inox, rozsdamentes, saválló acél		műanyag		üvegszállal erősített műanyag		szendvics anyagok		
	gázbeton, Ytong		gipszkarton		gumi		styropor		
	üveg		bőr		jég / fagyasztott árú		csont		







Bosch típus: Bosch, AEG, Atlas-Copco, ELU, Holz-Herr, Metabo, FLEX, Makita, Festo és Dewalt gépekhez

ABRABORO® típus	BOSCH típus	munkahossz / fogosztás (mm)	alkalmazás	X-Pack (5 db/cs) rendelési szám	XXL-Pack (100 db/cs) rendelési szám
HC 12	T 101B	75/2,5		070821100001	070821100099
HC 12 bi	T 101BF	75/2,5		070821110001	
HC 12R	T 101BR	75/2,5		070821140001	070821145000
HC 123 STAR	T 234X	91/2,5		070821150001	
HC 19R bi	T 101 AIF	60/1,9		070821040001	
HC 12K	T 101AO	50/1,35		070821130001	
HC 14	T 101D	75/4,0		070821700001	070821700099
HC 32		105/2,5		070821200001	
HG 13	T 111C	75/3,0		070822800001	070822800099
HGS 14	T 144D	75/4,0		070823600001	070823600099
HGS 24	T 244D	75/4,0		070823700001	
HGS 34	T 344D	105/4,0		070823800001	
HGS 54		155/4,0		070823900001	
HC 34D		105/4,0		070821820001	
MG 1014 bi	T 111 HF	75/1,8-2,5		070826215001	
MG 11	T 118A	55/1,2		070825500001	070825500099
MG 11 bi	T 118AF	55/1,2		070825510001	
MG 107	T 118G	55/0,7		070825200001	
MG 21	T 218A	55/1,2		070825600001	
MG 31 bi	T 318A	105/1,0		070825710001	
MG 51 bi	T 718BF	155/1,0		070825750001	
MG 12	T 118B	55/2,0		070826500001	
K 14	T 127D	75/3,0		070827600001	
HWL 54	T 313AW	130		070824200001	
D 1	T 130 RIFF	54		070828800001	
Sortiment 2000 (HC 12, HG 13, HGS 14, MG 11, MG 12)			5 db különböző lap fémhez/fához	070828600001	



Black & Decker típus

ABRABORO® típus	BOSCH típus	munkahossz/fogosztás (mm)	alkalmazás	X-Pack (5 db/cs) rendelési szám	XXL-Pack (100 db/cs) rendelési szám
UHC 12	A 5035	75/2,5		070841100001	070841105009
UHC 14	A 5037	75/4,0		070841700001	
UHGS 14		75/4,0		0700843600001	
UHGS 34		105/4,0		070843800001	
UMG 11	A 5036	55/1,2		070845500001	



FŰRÉSZLAPOK

Orrfűrészlapok

1/2" méretű univerzális szárral Bosch, Black & Decker, DeWalt, FLEX, Hitachi, Makita, Metabo, Skil, stb. gépekhez.

Anyaga: CV = króm-vanádium acél
bi = nagy teljesítményű bi-metall

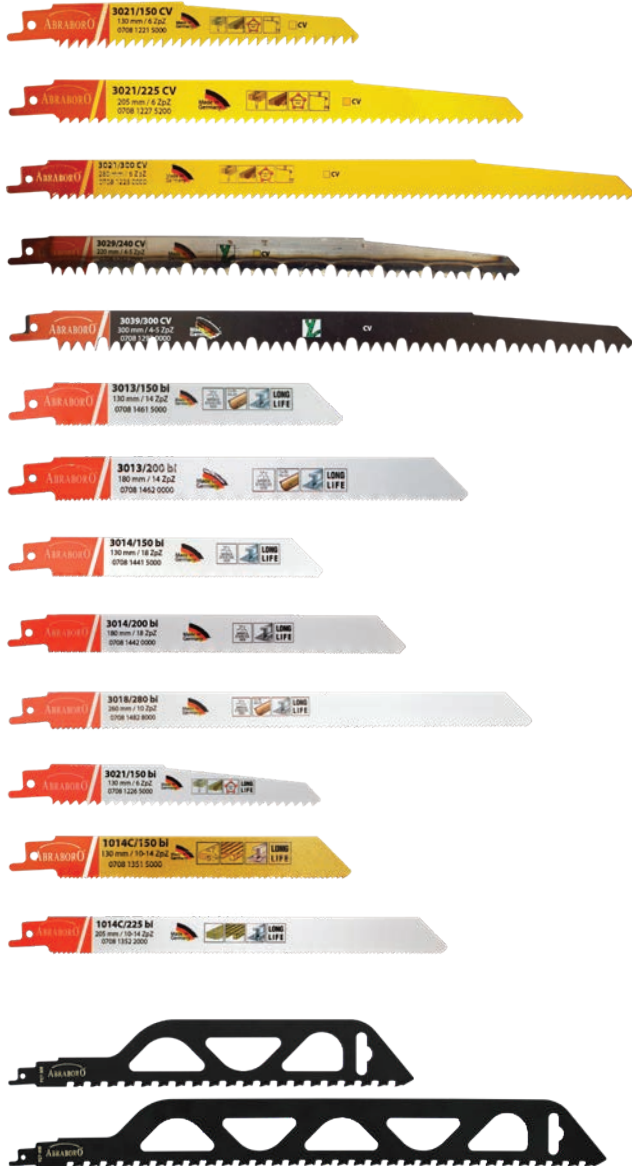

ABRABORO® típus	BOSCH típus	anyaga	munkahossz (mm)	fogak	alkalmazás	rendelési szám
3021/150	S644D	CV	130	6		070812215000
3021/225		CV	205	6		070812275200
3021/300	S1344D	CV	280	6		070812230000
3029/240	S1531D	CV	220	4-5		070812522000
3039/300		CV	280	4-5		070812930000
3013/150 bi	S922BF	bi	130	14		070814615000
3013/200 bi	S1122BF	bi	180	14		070814620000
3014/150 bi	S922BF	bi	130	18		070814415000
3014/200 bi	S122EF	bi	180	18		070814420000
3018/280 bi		bi	260	10		070814828000
3021/150 bi	S611DF	bi	130	6		070812265000
1014C/150 bi	S922VF	bi	130	10-14		070813515000
1014C/225 bi		bi	205	10-14		070813522000

kiszerezés: 5 db/műanyag tasak

TCT 305		HCS	250	2		070816230000
TCT 455		HCS	400	2		070816240000

kiszerezés: 1 db/tasak

INOX orrfűrészlapok

Ajánlott: húsipari/élelmiszeripari termékekhez - csontokhoz - fagyasztott áruhoz



ABRABORO® típus	anyaga	méret	fogak	alkalmazás	rendelési szám
INOX 300	inox	300	12		070816930000
INOX 400	inox	400	16		070816940000

kiszerezés: 1 db/tasak

KÖRFŰRÉSZLAPOK

ABRABORO® körfűrészlapok

Az ABRABORO körfűrészlapok a legkorszerűbb gyártási eljárásokkal, kitűnő minőségű keményfémlapka fogakkal készülnek.

Termékeinket 3 minőségi szinten kínáljuk, a megmunkálandó anyag ismeretében könnyű a választás.

Alkalmas Bosch, AEG, Hitachi, Makita, Kress, Holz-Her, Fein, Festo, Elu, Metabo, Skil, Peugeot, Black & Decker, DeWalt, Elektra-Beckum, stb. gépekhez.



méret D x szélesség x furat (mm)	basic		profi		premium	
	HM fogak száma	rendelési szám	HM fogak száma	rendelési szám	HM fogak száma	rendelési szám
130 x 2,4 x 16	12	070846501301			36	070846701301
140 x 2,4 x 20/16/13/12,7	12	070846501402			42	070846701401
150 x 2,6 x 30/20	20	070846501532	24	070846601501	48	070846701501
150 x 2,6 x 16/13	20	070846501534	24	070846601502	48	070846701502
160 x 2,6 x 20/16	20	070846501622	24	070846601601	48	070846701601
170 x 2,6 x 30/20	22	070846501703	24	070846601701	52	070846701701
180 x 2,6 x 30/20	22	070846501802	30	070846601801	56	070846701801
184 x 2,8 x 16	22	070846501841	30	070846601841	56	070846701841
190 x 2,8 x 30	30	070846501903	30	070846601901	56	070846701901
190 x 2,8 x 20/16	30	070846501902	30	070846601902	56	070846701902
200 x 2,8 x 30/25	30	070846502033	30	070846602001	64	070846702001
210 x 2,8 x 30/25	30	070846502133	34	070846602101	64	070846702101
230 x 3,0 x 30	20	070846502334	34	070846602301	64	070846702301
240 x 3,4 x 30	20	070846502434	42	070846602401	72	070846702401
250 x 3,2 x 30/25/20	24	070846502532	42	070846602501	80	070846702501
300 x 3,2 x 30	28	070846503028	20	070846603020	48	070846703048
300 x 3,2 x 30					96	070846703096
350 x 3,5 x 30	32	070846503532	24	070846603524	54	070846703554
400 x 3,5 x 30	36	070846504036	28	070846604028	60	070846704060
450 x 3,8 x 30	40	070846504540	32	070846604532		

kiszerezés: 1 db



megnevezés	rendelési szám
Alumínium keretes fűrész függőleges és vízszintes vágáshoz 300 mm hossz; 24 fog/''	070850300000
HSS bi-metall kézi fémfűrészlap 300 mm hossz; 24 fog/''	070850235000

LYUKFŰRÉSZEK

ABRABORO® HSS-Co lyukfűrész

Speciális 8% kobalt ötvözetű gyorsacélból készült lyukfűrész, állványos- és kézi fúrógépekhez.

Fehér színű.

Ideális elektromos-, fűtés-, gáz- és csatornaszereléseknél.

Speciális Combo fogazás (fogosztás 4-6"").

Fűrészmélység: 38 mm

Ajánlott: 1 mm-nél vastagabb acél, alumínium, színesfém, rozsdamentes acél (INOX) <2 mm, műanyag (PVC), gipszkarton és fa megmunkálásához



D (mm)	rendelési szám	D (mm)	rendelési szám
14,0	070830014000	60,0	070830060000
16,0	070830016000	64,0	070830064000
17,0	070830017000	65,0	070830065000
19,0	070830019000	67,0	070830067000
20,0	070830020000	68,0	070830068000
21,0	070830021000	70,0	070830070000
22,0	070830022000	73,0	070830073000
24,0	070830024000	76,0	070830076000
25,0	070830025000	79,0	070830079000
27,0	070830027000	83,0	070830083000
29,0	070830029000	86,0	070830086000
30,0	070830030000	89,0	070830089000
32,0	070830032000	92,0	070830092000
35,0	070830035000	95,0	070830095000
38,0	070830038000	98,0	070830098000
40,0	070830040000	102,0	070830102000
41,0	070830041000	105,0	070830105000
44,0	070830044000	108,0	070830108000
46,0	070830046000	114,0	070830114000
48,0	070830048000	121,0	070830121000
51,0	070830051000	127,0	070830127000
54,0	070830054000	140,0	070830140000
57,0	070830057000	152,0	070830152000

kiszárazás: 1 db/bliszter

Tartozékok



típus	rendelési szám
ZE 2 hatszög szárú adapter → D 14,0 mm-D 30,0 mm lyukfűrészhez	070830302000
ZE 5 hatszög gyorsbefogó adapter → D 32,0 mm-D 152,0 mm lyukfűrészhez	070830305000
ZE 6 SDS Plus adapter → D 14,0 mm-D 30,0 mm lyukfűrész	070830306000
ZE 7 SDS Plus adapter → D 32,0 mm-D 152,0 mm lyukfűrészhez	070830307000
ZEB 1 központfúró, HSS-G hossz: 90 mm	070830410000
ZEB 2 központfúró, HSS-G hossz: 110 mm	070830411000

kiszárazás: 1 db/bliszter

HSS-Co lyukfűrész készlet



típus	rendelési szám
vizes, 9 részes: D19/22/32/35/40/51/64 mm + 2 db adapter (ZE 2/ZE 5)	070830500000
elektromos, 9 részes: D22/35/38/44/51/68/76 mm + 2 db adapter (ZE 2/ZE 5)	070830510000

LYUKFŰRÉSZEK

ABRABORO® HM univerzális lyukfűrész

Speciális ötvözetű gyorsacélból készült lyukfűrész, keményfém lapkával állványos- és fúrógépekhez.

Fehér színű

Ideális vízvezetékcsatlószereléshez, csőszelvények, elektromos szereléshez.

Fúrás mélység: 54 mm

Ajánlott: fa, gipszkarton, műanyag, szigetelő anyagok vágásához

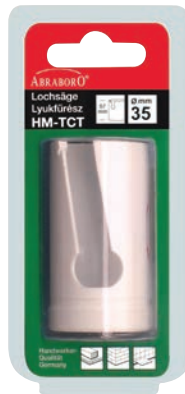
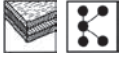

D (mm)	rendelési szám
16,0	070831016000
19,0	070831019000
20,0	070831020000
22,0	070831022000
25,0	070831025000
27,0	070831027000
29,0	070831029000
30,0	070831030000
32,0	070831032000
35,0	070831035000
38,0	070831038000
40,0	070831040000
44,0	070831044000
51,0	070831051000
54,0	070831054000
57,0	070831057000
60,0	070831060000
64,0	070831064000
65,0	070831065000
67,0	070831067000
68,0	070831068000
70,0	070831070000
73,0	070831073000
76,0	070831076000
80,0	070831080000
82,0	070831082000
92,0	070831092000
102,0	070831102000
105,0	070831105000
114,0	070831114000
125,0	070831125000

kiszállítás: 1 db/bliszter

Tartozékok



típus	rendelési szám
ZE 11 hatszög szárú adapter → D 14,0-30,0 mm (fához)	070831300110
ZE 14 hatszög gyorsbefogó adapter → D 32,0-125,0 mm (ZEB 2, fához)	070831300140
ZEB 2 központfúró, HSS-G hossz: 110 mm	070830411000
ZE 15 SDS plus adapter → D 32,0-125,0 mm (ZEB 12, gipszkartonhoz)	070831200150
ZEB 12 központfúró, HM hossz: 110 mm	070831301200

kiszállítás: 1 db/bliszter

HM lyukfűrész készlet



típus	rendelési szám
vizes, 13 részes: D 19/22/32/35/40/51/54 mm + 2 db adapter (ZE 11/ZE 14) + 4 db központfúró (2x ZEB 2/ZEB12)	070831500000
elektromos, 13 részes: D 22/35/38/44/51/68/76 mm + 2 db adapter (ZE 11/ZE 14) + 4 db központfúró (2x ZEB 2/ZEB12)	070831510000

Kétoldalú öntapadó szőnyegragasztó szalagok



Standard ★

- normál igénybevétel



Super ★★

- fokozott igénybevételhez
- szöveterősített kivitel

megnevezés	hossz (m)	szélesség (mm)	rendelési szám
Standard szőnyegragasztó szalag	5	50	090652550000
Standard szőnyegragasztó szalag	10	50	090652105000
kiszerezés: 4 db/csomag			
Standard szőnyegragasztó szalag	25	50	090652255000
kiszerezés: 3 db/csomag			
Super szőnyegragasztó szalag	5	50	090650550000
Super szőnyegragasztó szalag	10	50	090650105000
kiszerezés: 4 db/csomag			
Super szőnyegragasztó szalag	25	50	090650255000
kiszerezés: 3 db/csomag			

Öntapadó csúszásgátló szalag

Öntapadó csúszásgátló szalagok a csúszásveszély elkerülésére.

Nagyfokú biztonság lépcsőn, létrán, fényes padlón vagy egyéb csúszásveszélyes felületen.



szín	hossz (m)	szélesség (mm)	rendelési szám
fekete	3	19	090612608000
fekete	3	38	090612638080
átlátszó	3	38	090612638000
kiszerezés: 6 db/csomag			

Szövet ragasztószalag, erősített kivitel

Javításhoz, barkácsoláshoz, dekoráláshoz. Szatén felület, finom szerkezetű, erős szövet anyagból. Feliratozható.



szín	hossz (m)	szélesség (mm)	rendelési szám
fekete	5	19	090610008000
kiszerezés: 6 db/csomag			
fekete	5	38	090610010800
kiszerezés: 4 db/csomag			

"Power" szöveterősített ragasztószalag Premium

Szöveterősített ragasztószalag, finom hálós szövetbetéttel. Nagy szakítószilárdság, jó tapadási teljesítmény, vízálló.



szín	hossz (m)	szélesség (mm)	rendelési szám
ezüst	10	50	090610500500
fekete	10	50	090610500800
fehér	10	50	090610500100
kiszerezés: 4 db / csomag			
ezüst	25	48	090610254100
fekete	25	48	090610250800
kiszerezés: 3 db/csomag			
ezüst	50	48	090610505410
fekete	50	48	090610505080
kiszerezés: 3 db/csomag			

"Power" időjárásálló ragasztószalag, átlátszó

Átlátszó, műanyaghoz és üveghez. Szinte láthatatlan, jól ragad.



szín	hossz (m)	szélesség (mm)	rendelési szám
átlátszó	10	50	090610500000
kiszerezés: 4 db/csomag			

FIX-O-MOLL

Alumínium ragasztószalag - extra vastag

Ragasztószalag 100% alumínium. Felhasználható hő- és hangszigetelő anyagok (melegburkolás, beltéri szigetelés, tetőtérbeépítés) leragasztásához, javításához, ill. egyéb javítási munkálatokhoz (háztartás, hobby, autó).



szín	hossz (m)	szélesség (mm)	rendelési szám
ezüst	5	50	090689010000

kiszérlés: 4 db/csomag

Alufólia ragasztószalag

Öntapadó szalag, tetőterek és parkettázott felületek tömítésére és szigetelésére



szín	hossz (m)	szélesség (mm)	rendelési szám
ezüst	50	50	090689500000

kiszérlés: 4 db/csomag

Alumínium ragasztószalag

Felhasználható alumíniummal bevont hő- és hangszigetelő anyagok (melegburkolás, beltéri szigetelés, tetőtérbeépítés) ragasztásához, ill. egyéb javítási munkálatokhoz: háztartás, hobby, autó.



szín	hossz (m)	szélesség (mm)	rendelési szám
ezüst	10	50	090689100000

kiszérlés: 4 db/csomag

Önvulkanizáló szigetelő-, tömítő- és javítószalag

Átütési szilárdság ca. 35 000 V. Gumi alapú szigetelőszalag kábelek, kötések, csatlakozások vízmentes szigetelésére, fém csőhálózat korrozóvédelmére.

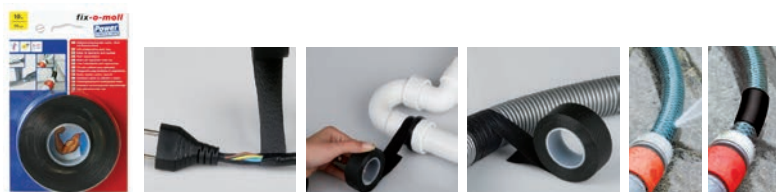

szín	hossz (m)	szélesség (mm)	rendelési szám
fekete	10	19	090669191000

kiszérlés: 6 db/csomag

"Power" technikai ragasztószalag

Kétoldalas ragasztószalag bel- és kültérre.



szín	hossz (m)	szélesség (mm)	rendelési szám
fekete	1,5	19	090645190000

kiszérlés: 6 db/csomag

"Power" átlátszó ragasztószalag

Kétoldalas ragasztószalag átlátszó színben. Különösen nehéz tárgyak rögzítésére, bel- és kültéren egyaránt használható.



szín	hossz (m)	szélesség (mm)	rendelési szám
átlátszó	1,5	19	090645010001

kiszérlés: 6 db/csomag

Tükörragasztó szalag

Kétoldalas öntapadó ragasztószalag tükör, tükörcsenge rögzítéséhez. Páraálló, beltéri használatra.



szín	hossz (m)	szélesség (mm)	rendelési szám
fehér	5	19	090645000000

kiszérlés: 6 db/csomag

FIX-O-MOLL

Megastrips ragasztócsíkok

Kétoldalas öntapadó ragasztószalag-csíkok.
Igény esetén könnyen eltávolítható. Beltéri. Páraálló, beltéri,
fürdőszobai használathoz is alkalmas.
Teherbírás: max. 1,5 kg



szín	tartalom (db)	hossz (mm)	szélesség (mm)	rendelési szám
fehér	10	50	20	090635633450

kiszerezés: 15 db/csomag

Mini ragasztócsíkok bel- és kültérre

Kétoldalas ragasztócsíkok sík tárgyak, mint pl: táblák tartós rögzítéséhez.
UV- és időjárásálló.



szín	tartalom (db)	hossz (mm)	szélesség (mm)	rendelési szám
fehér	32	12	25	090640320000

kiszerezés: 15 db/csomag

Öntapadó függönyrúd tartó



szín	tartalom (db)	magasság (mm)	szélesség (mm)	rendelési szám
fehér	4	28	19	090640100001

kiszerezés: 6 db/csomag

Rezgécscillapító mosógéphez és szárítógéphez



szín	tartalom (db)	D (mm)	magasság (mm)	rendelési szám
fehér	4	45	13,5	090635662870

kiszerezés: 4 db/csomag

Öntapadó akasztók

Használata alaposan megtisztított, zsírtalanított, száraz, sima felületen.

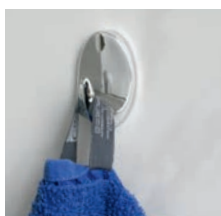

szín	tartalom (db)	magasság (mm)	szélesség (mm)	rendelési szám
ezüst	1	54	32	090656394100
fehér	1	54	32	090656390100
ezüst	2	43	26	090644314100
fehér	2	43	26	090644310100

kiszerezés: 5 db/csomag

Törölköző akasztó

Prémium minőségű akasztó rozsdamentes acélból, fürdőszobai, konyhai használatra is.
Teherbírás: 0,75 kg
Igény esetén könnyen eltávolítható. Páraálló, beltéri, fürdőszobai használathoz is alkalmas.



alak	tartalom (db)	szélesség (mm)	hossz (mm)	rendelési szám
ovális	2	34	21	090635629270

kiszerezés: 6 db/csomag

Ajtó és ablak kampó

Praktikus kampó rozsdamentes acélból.



tartalom (db)	mélység (mm)	szélesség (mm)	magasság (mm)	rendelési szám
1	23	11	60	090635629300

kiszerezés: 4 db/csomag

FIX-O-MOLL

Tépőzáras szalag, öntapadó



szín	hossz (cm)	szélesség (mm)	rendelési szám
fehér	150	20	090623010000
fekete	150	20	090623080000

kiszerezés: 4 db/csomag

Kétoldalas ragasztószalag

Extra erős, átlátszó, kétoldalú ragasztószalag. Ideális poszterek, fotók, nyomatok rögzítésére.



szín	hossz (m)	szélesség (mm)	rendelési szám
átlátszó	10	15	090619921500

kiszerezés: 6 db/csomag

Csomagoló szalagok

PP ragasztószalag, zajmentes.



szín	hossz (m)	szélesség (mm)	rendelési szám
átlátszó	66	50	090666500000
barna	66	50	090666500700

kiszerezés: 6 db/csomag

csomagolószalag adagoló 090666010000

kiszerezés: 1 db/csomag

Reflektív szalag - erős fényvisszaverő hatással

Fény hatására erősen fényvisszaverő hatású anyag. Éjszakai fényben is láthatóvá teszi a megjelölt tárgyakat.



szín	hossz (m)	szélesség (mm)	rendelési szám
ezüst	1,5	19	090680141000

kiszerezés: 6 db/csomag

Fényszalag

A repülőgépeken a vészkijáratok jelzésére használt anyag az elraktározott nappali fényt éjszaka sugározza. Azon területek jelzésére alkalmas, ahol fontos a biztonság, a láthatóság.

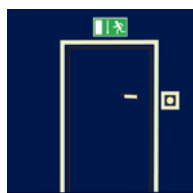

szín	hossz (m)	szélesség (mm)	rendelési szám
fluoreszkáló	1,5	19	090680239000

kiszerezés: 6 db/csomag

Öntapadó jelzőszalag

Az öntapadó jelölőszalaggal jelölhet, megjelölhet és akadályokra figyelmeztethet.



szín	hossz (m)	szélesség (mm)	rendelési szám
piros/fehér	33	60	090680333700
sárga/fehér	33	60	090680333800

kiszerezés: 6 db/csomag

FIX-O-MOLL

BIG DUO öntapadó bútorcsúsztató készlet

BIG DUO öntapadó bútorcsúsztató - a parkettavédő Óvja és védi az értékes padlóburkolatot (parketta, laminált parketta, márvány, csempe, műanyag padló). A könnyen csúszó felületek köszönhetően a bútorok (székek, asztalok, stb.) puhán, halkán és biztonságosan mozgathatók, anélkül, hogy a padlófelület sérülne. Az extra erős ragasztóval ellátott Duo-filcreteg garantálja a BIG DUO bútorcsúsztató hosszú élettartamát. Magasság: 5 mm

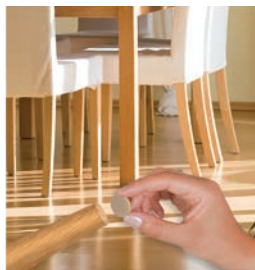

szín	tartalom (db)	rendelési szám
natúr	22	090670600220

kiszérelés: 6 db/csomag

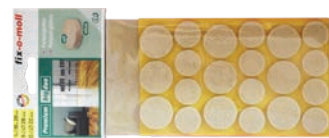

Méretre vágott öntapadó csúsztatófilcek fényes, sima felületek védelmére

A kopásálló, erős nemezfélk védi a felületeket és segítségével a bútor könnyen, zajtalanul mozgatható.

- speciális, erős, öntapadó háttal
- barna és fehér színben
- kapható a járatos méretekben, ill. igény szerint méretre szabható
- használata egyszerű, por és zsírtmentesítés ragasztás előtt javasolt

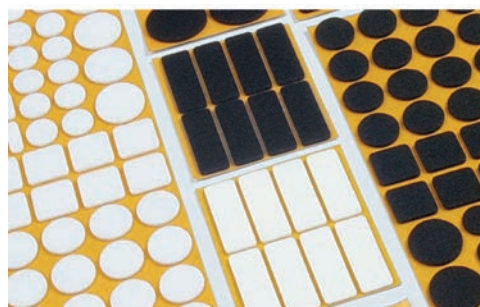

szín	tartalom (db)	hosszúság (mm)	szélesség (mm)	magasság (mm)	rendelési szám
fehér	20	-	17	3,5	090675010000
fehér	16	-	22	3,5	090676010000
fehér	8	-	28	3,5	090677010000
fehér	4	-	35	3,5	090674010000
barna	20	-	17	3,5	090675070000
barna	16	-	22	3,5	090676070000
barna	8	-	28	3,5	090677070000
fehér	16	22	22	3,5	090678010000
barna	16	22	22	3,5	090678070000
fehér	8	22	36	3,5	090662690460
fehér	1	100	200	3,5	090659010000
fehér	1	200	200	3,5	090659200100
barna	1	100	200	3,5	090659070000
barna	1	200	200	3,5	090659200700

kiszérelés: 15 db/csomag

Bútorcsúsztató filc - szegezhető

- egyszerű szerelés
- kapható a járatosabb méretekben, barna és fehér színben
- biztos tartás, szegezhető



... fényes, sima padlókhöz



szín	tartalom (db)	D (mm)	rendelési szám
fehér	8	20	090671000000
fehér	8	24	090672000000
fehér	4	28	090673000000

kiszérelés: 4 db/csomag

Műanyag bútorcsúsztató - szegezhető

- egyszerű szerelés
- kapható a járatosabb méretekben, barna és fehér színben
- biztos tartás, szegezhető

... mázas padlóburkolathoz, padlószőnyeghez

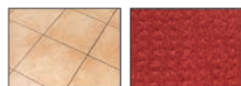

szín	tartalom (db)	D (mm)	rendelési szám
fehér	8	22	090692000000

kiszérelés: 4 db/csomag

Műanyag zajelnyelő és csúszásgátló ütköző öntapadó

Ütközés- és zajelnyelő, csúszás- és karcolásgátló.



szín	tartalom (db)	átmérő (mm)	magasság (mm)	rendelési szám
átlátszó	50	8	1,6	090618000000
átlátszó	28	12	3,5	090619000000

kiszérelés: 15 db/csomag

FIX-O-MOLL

Ajtóütköző - csavarozható

Csavarral és tiplivel.
Műanyag



szín	tartalom (db)	D (mm)	rendelési szám
fehér	2	22	090637010000
bézs	2	22	090637060000
barna	2	22	090637070000
átlátszó	2	22	090637000000

kiszerezés: 5 db/csomag

Ajtóütköző - csavarozható

Csavarral és tiplivel.
Rozsdamentes acélból, polírozott kivitel.



szín	tartalom (db)	D (mm)	magasság (mm)	rendelési szám
magas fényű	1	35	44	090662692400

kiszerezés: 4 db/csomag

Ajtóéék

Rögzíti az ajtókat, ablakokat.
Meggátolja azok becsapódását.



szín	tartalom (db)	hosszúság (mm)	szélesség (mm)	rendelési szám
átlátszó	1	98	36	090636000000

kiszerezés: 6 db/csomag

Ajtóütköző (mobil)

1.2 kg



szín	tartalom (db)	D (mm)	magasság (mm)	rendelési szám
fényes króm	1	100	45	09062692400

kiszerezés: 12 db/csomag

Ajtóütköző kilincstre

Elastikus műanyagból



szín	tartalom (db)	rendelési szám
átlátszó	4 (D 15/D 18)	090635666920

kiszerezés: 6 db/csomag

Fali ütköző

Öntapadó kivitel.



típus	szín	tartalom (db)	D (mm)	rendelési szám
öntapadó vagy csavarozható	fehér	2	60	090622600100
öntapadó vagy csavarozható	bézs	2	60	090622600600
öntapadó vagy csavarozható	barna	2	60	090622600700

öntapadó	fehér	2	30	090622300100
----------	-------	---	----	--------------

öntapadó	bézs	2	40	090622400600
----------	------	---	----	--------------

kiszerezés: 5 db/csomag

Sarokvédő

Öntapadó kivitel.



szín	tartalom (db)	D (mm)	rendelési szám
fehér	2	25	090622320100

kiszerezés: 5 db/csomag

FIX-O-MOLL

Habszivacs tömítés

1-1,5 mm résekhez

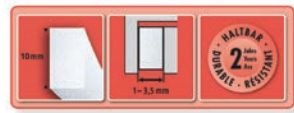

szín	tartalom (tekercs)	hossz (m)	szélesség (mm)	magasság (mm)	rendelési szám
fehér	2	2x3	10	6	09066100000

kiszerezés: 6 db/csomag

fehér	2	3	15	6	09066150000
-------	---	---	----	---	-------------

kiszerezés: 4 db/csomag

Univerzális habszivacs tömítés

Finom pórusú, tartósan elasztikus vinylhabszivacs-tömítés. Öntapadó. Könnyen tömöríthető, szinte teljesen nedvességálló.



szín	hossz (m)	szélesség (mm)	magasság (mm)	rendelési szám
antracit	2x5	15	9	090619910000

kiszerezés: 1 db/csomag

Hővisszaverő fólia fűtőtesthez

A fűtőtestből kiáramló hőenergia visszaverésével csökkenti az energiavesztéséget.



szín	hossz (m)	szélesség (mm)	rendelési szám
ezüst	1	70	090619170000

kiszerezés: 1 db/csomag

Szilikon tömítőszalag, öntapadó

Kádak, tusolók és mosdók illesztéséhez. Használata alaposan megtisztított, zsírtalanított, száraz, sima felületen.



szín	hossz (m)	szélesség (mm)	rendelési szám
fehér	3,5	30	090613801000
fehér	3,5	40	090613901000

kiszerezés: 1 db/csomag

Lábazati szegély

Műanyag öntapadó szalag hidegburkolathoz, konyhába és fürdőszobába.



szín	hosszúság (m)	magasság/mélység (mm)	rendelési szám
fehér	10	50/15	090620110000
fehér	5	20/20	090610150000

kiszerezés: 1 db/csomag

Burkolatváltó profil alumíniumból

Egyszerű és kényelmes, mindenfajta padlóburkolathoz, csekély szintkülönbség áthidalásához. Csavarral és tiplivel.

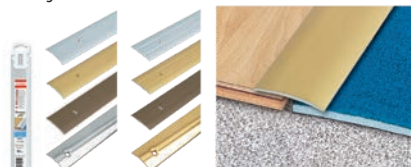

szín	hosszúság (cm)	szélesség (mm)	rendelési szám
matt ezüst	90	38	090617201000
matt arany	90	38	090617001000

kiszerezés: 10 db/csomag

FIX-O-MOLL

Ajtótömítés - AUTOMATIC

- rugós szerkezetű
- mind sima, mind egyenetlen padlófelülethez
- bel- és kültéri használatra
- résmagasság: max. 15 mm
- öntapadó



típus	szín	hossz (m)	magasság (mm)	rendelési szám
alumínium profil, PP szál	fehér	1	42	090635653210
alumínium profil, PP szál	barna	1	42	090635653220

kiszerezés: 6 db/csomag

Ajtótömítés - ALUMÍNIUM

- alumínium testtel, lószőr kefével
- mind sima, mind egyenetlen padlófelülethez
- bel- és kültéri használatra
- résmagasság: max. 20 mm
- öntapadó



típus	szín	hossz (m)	magasság (mm)	rendelési szám
alumínium profil, lószőr szál	matt ezüst	1	46	090641000000
alumínium profil, lószőr szál	bronz	1	46	090642000000

kiszerezés: 10 db/csomag

Ajtótömítés - STANDARD

- polypropylen (műanyag) kefével
- sima és enyhén egyenetlen padlófelülethez
- bel- és kültéri használatra
- résmagasság: max. 20 mm
- öntapadó



típus	szín	hossz (m)	magasság (mm)	rendelési szám
műanyag profil, PP szál	fehér	1	46	090646010000
műanyag profil, PP szál	barna	1	46	090646070000
műanyag profil, PP szál	átlátszó	1	46	090646000000

kiszerezés: 10 db/csomag

Ajtótömítés - UNIVERSAL

- műanyag (szilikon) tömítő ajkakkal
- sima és enyhén egyenetlen padlófelülethez
- beltéri használatra, vizes helyiségekbe is
- résmagasság: max. 16 mm
- öntapadó



típus	szín	hossz (m)	magasság (mm)	rendelési szám
vinyl profil, szilikon	fehér	1	44	090645010000
vinyl profil, szilikon	barna	1	44	090645070000

kiszerezés: 10 db/csomag

Átlátszó ajtótömítés üvegajtókhoz

- öntapadó
- átlátszó puha gumi tömítőajkak
- résmagasság: max. 14mm



szín	hossz (m)	magasság (mm)	rendelési szám
átlátszó	1	32	090635653830

kiszerezés: 4 db/csomag

ABRABORO® VÉDJEGY

Örömmel tájékoztatjuk, hogy az ABRABORO® 2005 nyaratól már nem csak Magyarországon, hanem Európa-szerte védett logo és márkanev, mely 003734779 lajstromszám alatt bejegyzésre került.

Termékeink Európa-szerte megtalálhatóak:



Az esetlegesen előforduló nyomdai hibákért felelősséget nem vállalunk. A katalógusban szereplő fényképek tájékoztató jellegűek.