

Termékkatalógus



Tartalomjegyzék / Contents

Festés előkészületek (krepp festőszalagok, takarófoliák)	Oldal / Page	3 - 6
Masking tapes		
Padlóburkolás (szőnyegragasztó szalagok, kétoldalú ragasztószalagok)	Oldal / Page	7
Carpet tapes		
Csúszásvédelem (csúszásgátlók szőnyeghez)	Oldal / Page	8 - 10
Anti-skidding device		
Power-Line ragasztószalagok	Oldal / Page	11 - 15
Cloth tapes		
Kétoldalú ragasztószalagok, akasztók	Oldal / Page	16 - 18
Double sided adhesive systems, hooks		
Tépőzárás rögzítések	Oldal / Page	19 - 27
Touch fastening strips		
Irodavilág (ragasztószalag-adagolók, irodai ragasztószalagok)	Oldal / Page	28 - 30
Office-Line		
Csomagolószalagok	Oldal / Page	31
Parcel tape		
Biztosítás, figyelmeztetés	Oldal / Page	32 - 33
Protection, Warning		
Felületvédelem (bútorcsúsztatók, ütközők)	Oldal / Page	34 - 48
Surface protection		
Ablak- és ajtó tömítések	Oldal / Page	49 - 50
Window and door weatherstrips		
Ajtótömítések	Oldal / Page	51 - 53
Draught excluder		
Egyéb tömítések	Oldal / Page	54 - 57
Special sealings		
Rovarok elleni védelem	Oldal / Page	58 - 59
Protection against insects		
Profilok, szegélyek	Oldal / Page	60 - 63
Profiles, skirting boards		

Krepp festőszalag egyenes élekhez

Beltéri használatra, sima felületekhez javasolt. Egyenletes, pontos élek. Meggátolja a festék túlfolyását, a munka végétével könnyen eltávolítható.

Crepe masking tape for straight edges

For interior use on even, accurate edges on smooth surfaces. Reliably adhesive, residue-free removal and no spout spots under the tape.



cikkszám	megnevezés	szín	hossz/m	szél/mm	EAN	cs.egység	csomagolás
090647719000	krepp festőszalag	natúr	50	19	4007219047716	7	bliszter
090647725000	krepp festőszalag	natúr	50	25	4007219047723	6	bliszter
090647730000	krepp festőszalag	natúr	50	30	4007219047730	5	bliszter
090647738000	krepp festőszalag	natúr	50	38	4007219047747	4	bliszter
090647750000	krepp festőszalag	natúr	50	50	4007219047754	3	bliszter
090647719500	krepp festőszalag ECO	natúr	50	19	4007219177192	12	fólia
090647730500	krepp festőszalag ECO	natúr	50	30	4007219194731	8	fólia
090647750500	krepp festőszalag ECO	natúr	50	50	4007219177512	5	fólia
090647730300	krepp festőszalag ECO, 3 db/csomag	natúr	50	30	4007219177307	6	fólia
090647731300	krepp festőszalag ECO, 3 db/csomag	natúr	50	19/30/50	4007219047761	6	fólia

Krepp festőszalag ívekhez

Extra nyúlékony, jól tapad mind sima mind érdes felületekhez. Meggátolja a festék túlfolyását, a munka végétével könnyen eltávolítható.

Crepe masking tape for curved edges

Extra flexible, reliably adhesive, for creative colouring and shaping, suitable for smooth and rough surfaces, residue free removal.



25 m



50 m



cikkszám	megnevezés	szín	hossz/m	szél/mm	EAN	cs.egység	csomagolás
090642019250	krepp festőszalag	sárga	25	19	4007219042193	8	bliszter
090642030250	krepp festőszalag	sárga	25	30	4007219042308	5	bliszter
090642050250	krepp festőszalag	sárga	25	50	4007219042506	3	bliszter
090642019000	krepp festőszalag	sárga	50	19	4007219042018	8	bliszter
090642025000	krepp festőszalag	sárga	50	25	4007219042025	6	bliszter
090642030000	krepp festőszalag	sárga	50	30	4007219042032	5	bliszter
090642038000	krepp festőszalag	sárga	50	38	4007219042049	4	bliszter
090642050000	krepp festőszalag	sárga	50	50	4007219042056	3	bliszter

Festés előkészületek / Masking tapes

Tapétázó/festő kreppszalag "sensitive"

A kisebb ragasztóerő ellenére is biztos védelem a kényes felületeken (pl. tapéta).

Crepe masking tape for wallpaper "sensitive"

Reliable protection for sensitive surfaces despite a low adhesive strength (wall paper etc).



cikkszám	megnevezés	szín	hossz/m	szél/mm	EAN	cs.egység	csomagolás
090648253100	tapétázó/festő kreppszalag	lila	25	30	4007219048317	4	bliszter

Krepp festőszalag, UV-álló

Egyenletes, pontos élek sima felületen. Bel- és kültéren egyaránt használható. UV-álló, maradéktalanul eltávolítható.

Crepe masking tape UV resistant

For even, accurate, edges on smooth surfaces, for interior and exterior use. UV-resistant, secure and residue-free removal.



cikkszám	megnevezés	szín	hossz/m	szél/mm	EAN	cs.egység	csomagolás
090648253000	krepp festőszalag	kék	25	30	4007219048300	5	bliszter

Takarófólia

Különböző tárgyak lefedésére, megóvására a felújítási munkálatok ideje alatt. Polyetylen, létrázható, vastagság: 70 my

Protection foil standard

To cover and protect objects while renovating.



Coverfix 2 in 1

Takarófólia krepeszalaggal. Problémás területek egyszerű maszkolása és nagy felületű takarása egy munkafolyamatban. Praktikus adagoló beépített vágókéssel. Az adagoló utántölthető.

Coverfix 2 in 1

As a one step solution, protection foil with attached masking tape. In a practical dispenser with an integrated cutter. The product is also available as a refill.



cikkszám	megnevezés	szín	hossz/m	szél/cm	EAN	cs.egység	csomagolás
090647208000	takarófólia, 20m ²	átlátszó	4	500	4007219147201	20	fólia
090673314100	Coverfix 2in1, adagoló	átlátszó	33	140	4007219033146	2	adagoló
090643314000	Coverfix 2in1, utántöltő	átlátszó	33	140	4007219031401	2	fólia
090641727100	Coverfix 2in1, adagoló	átlátszó	17	270	4007219017276	2	adagoló
090641727000	Coverfix 2in1, utántöltő	átlátszó	17	270	4007219041721	2	fólia
090643355100	Coverfix 2in1, adagoló	átlátszó	33	55	4007219143357	2	adagoló
090643355000	Coverfix 2in1, utántöltő	átlátszó	33	55	4007219043350	2	fólia
090642530100	Coverfix 2in1, adagoló	átlátszó	25	30	4007219142534	2	adagoló
090642530000	Coverfix 2in1, utántöltő	átlátszó	25	30	4007219042537	2	fólia
090652518100	Coverfix 2in1, adagoló, papír	barna	25	18	4007219042513	2	adagoló
090642518000	Coverfix 2in1, utántöltő, papír	barna	25	18	4007219051805	2	fólia
090632011000	Coverfix 2in1 , kültéri, utántöltő	átlátszó	20	110	4007219032118	3	fólia
090632055000	Coverfix 2in1 , kültéri, utántöltő	átlátszó	20	55	4007219032057	3	fólia

Festés előkészületek / Masking tapes

Elastikus, öntapadó javítószalag falrepedésekhez

- Elfedi a repedéseket, lyukakat
- Azonnal tapéázható és festhető
- Tapéta alatt láthatatlan

Crack cover elastic fleece

- Masking of cracks and plug holes
- Can be directly re-papered and painted
- Invisible under wallpaper



cikkszám	megnevezés	szín	hossz/m	szél/mm	EAN	cs.egység	csomagolás
090627100000	elasztikus, öntapadó javítószalag	fehér	10	50	4007219027107	4	bliszter

Üvegszálás javítószalag

- Gipszkartonhoz és szigetelőlapokhoz
- Fal és mennyezeti javításokhoz
- Erős és tartós

Crack cover fibre glass

- For plasterboard and dry construction
- For wall and ceiling repairs
- Robust and sturdy



cikkszám	megnevezés	szín	hossz/m	szél/mm	EAN	cs.egység	csomagolás
090627090000	üvegszálás javítószalag	fehér	20	50	4007219027091	4	bliszter

Kültéri maszkoló szalag

Extra erős, kézzel téphető, UV- és időjárásálló.

Plastering masking tape for exterior use

Extremely sturdy, easily torn by hand, UV- and weather-resistant.



cikkszám	megnevezés	szín	hossz/m	szél/mm	EAN	cs.egység	csomagolás
090643000001	kültéri maszkoló szalag	fehér	33	50	4007219004306	6	fólia
090644000000	kültéri maszkoló szalag	sárga	33	50	4007219004405	6	fólia



Standard ★

- normál igénybevétel
- normal load

Super ★★

- fokozott igénybevételhez
- szöveterősített kivitel
- heavy load
- fabric-reinforced

Profi ★★★

- fokozott igénybevételhez
- szöveterősített kivitel
- extra erős
- heavy load
- fabric-reinforced
- removable

Kétoldalú öntapadó szőnyegragasztó szalagok – Double-sided adhesive tapes for carpets

cikkszám	megnevezés	hossz/m	szél/mm	EAN	cs.egység	csomagolás
Standard szőnyegragasztó szalag / Standard carpet tape						
09065255000		5	50	4007219052550	4	bliszter
090652105000		10	50	4007219052109	4	bliszter
090652255000	Standard ★	25	50	4007219120501	3	bliszter
090652538000		5	38	4007219195387	5	fólia
090652103800		10	38	4007219120389	5	fólia
090652253800		25	38	4007219125384	5	fólia
Super szőnyegragasztó szalag / Super carpet tape						
090650550000		5	50	4007219120556	4	bliszter
090650105000	Super ★★	10	50	4007219050105	4	bliszter
090650255000		25	50	4007219125506	3	bliszter
Profi szőnyegragasztó szalag / Profi carpet tape						
090660550000		5	50	4007219165557	4	bliszter
090660105000	Profi ★★★	10	50	4007219061057	4	bliszter
090660255000		25	50	4007219162556	3	bliszter



fix-o-moll

Premium

- 1. Könnyű felszerelés és eltávolítás
- 2. Extra nagy forgalmú területeken
- 3. Kiváló csúszásmentesítés
- 4. Többször felszedhető, újrahasználatos
- 5. Padlófűtéshez is használható
- 6. Könnyen méretre vágható
- 7. Hangelnyelő, komfortosabb járást biztosít
- 8. Szagtalan, 30 °C-on mosható

fix-o-moll

Standard

- 1. Könnyű felszerelés és eltávolítás
- 2. Extra nagy forgalmú területeken
- 3. Kiváló csúszásmentesítés
- 4. Többször felszedhető, újrahasználatos
- 5. Padlófűtéshez is használható
- 6. Könnyen méretre vágható
- 7. Hangelnyelő, komfortosabb járást biztosít
- 8. Szagtalan, 30 °C-on mosható

fix-o-moll

Basic

- 1. Könnyű felszerelés és eltávolítás
- 2. Extra nagy forgalmú területeken
- 3. Kiváló csúszásmentesítés
- 4. Többször felszedhető, újrahasználatos
- 5. Padlófűtéshez is használható
- 6. Könnyen méretre vágható
- 7. Hangelnyelő, komfortosabb járást biztosít
- 8. Szagtalan, 30 °C-on mosható

fix-o-moll

Universal

- 1. Könnyű felszerelés és eltávolítás
- 2. Extra nagy forgalmú területeken
- 3. Kiváló csúszásmentesítés
- 4. Többször felszedhető, újrahasználatos
- 5. Padlófűtéshez is használható
- 6. Könnyen méretre vágható
- 7. Hangelnyelő, komfortosabb járást biztosít
- 8. Szagtalan, 30 °C-on mosható



Csúszásgátló alátét

- Sima és kemény padlóra: parketta, laminált parketta, csempe, kőlap, márvány, parafa, PVC, stb.
- Extra nagy forgalmú területeken
- Kiváló csúszásmentesítés
- Többször felszedhető, újrahasználatos
- Padlófűtéshez is használható
- Könnyen méretre vágható
- Hangelnyelő, komfortosabb járást biztosít
- Szagtalan, 30 °C-on mosható

Anti slip rug

- For smooth and/or hard floors: parquet, laminate, tiles, stone floor, marble, cork, PVC etc.
- Extreme high overlay
- Extremely high skid resistance
- Can be detached as often as desired
- Suitable for floor heating
- Easy to cut
- A higher level of step comfort
- Good sound absorbing
- Aroma-free, washable up to 30 degrees

Csúszásgátló alátét

- Sima és kemény padlóra: parketta, laminált parketta, csempe, kőlap, márvány, parafa, PVC, stb.
- Fokozott igénybevétel esetén
- Nagyon jó csúszásmentesítés
- Többször felszedhető, újrahasználatos
- Padlófűtéshez is használható
- Könnyen méretre szabható
- Hangelnyelő
- Szagtalan, 30 °C-on mosható

Anti slip rug

- For plane and/or strong floors: parquet, laminate, tiles, stone floor, marble, cork, PVC etc.
- Very large overlay
- Very high skid resistance
- Can be detached as often as desired
- Suitable for floor heating
- Easy to cut
- Good sound absorbing
- Aroma-free, washable up to 30 degrees

Csúszásgátló alátét

- Sima és kemény padlóra: parketta, laminált parketta, csempe, kőlap, márvány, parafa, PVC, stb.
- Normál igénybevétel esetén
- Jó csúszásmentesítés
- Többször felszedhető, újrahasználatos
- Padlófűtéshez is használható
- Könnyen méretre szabható
- Hangelnyelő
- Szagtalan, 30 °C-on mosható

Anti slip rug

- For plane and/or strong floors: parquet, laminate, tiles, stone floor, marble, cork, PVC etc.
- Large overlay
- High skid resistance
- Can be detached as often as desired
- Suitable for floor heating
- Easy to cut
- Good sound absorbing
- Aroma-free, washable up to 30 degrees

Csúszásgátló alátét

- Szövetpadlón fekvő szőnyegek esetén: kiváló csúszásmentesítés
- Sima padlón fekvő szőnyegek esetén: jó csúszásmentesítés
- Többször felszedhető, újrahasználatos
- Padlófűtéshez is használható
- Könnyen méretre szabható
- Hangelnyelő
- Szagtalan, 30 °C-on mosható

Anti slip rug

- For carpets on textile flooring: highly skid resistance
- For carpets on plane floors: high skid resistance
- Can be detached as often as desired
- Suitable for floor heating
- Easy to cut
- Good sound absorbing
- Aroma-free, washable up to 30 degrees



Kétoldalú csúszásgátló ragasztószalag

Szőnyegek, fürdőszobai szőnyegek és más szövetanyagú padlóborítások csúszásmentes és biztos rögzítése parkettához, laminált parkettához, fához, csempéhez, linóleumhoz, PVC-hez és padlószőnyeghez.

Double-sided antislip tape

Carpets, bath mats and other textile structured rugs are on parquet, laminate, wooden floors, flags, linoleum, PVC and carpets slip-proof and sure of step fixated.



cikkszám	megnevezés	hossz/cm	szél/cm	EAN	cs.egység	csomagolás
090612431000	csúszásgátló Premium, 100 % természetes anyagból	60	120	4007219124318	3	bliszter
090612432000	csúszásgátló Premium, 100 % természetes anyagból	130	80	4007219124325	5	bliszter
090612433000	csúszásgátló Premium, 100 % természetes anyagból	180	120	4007219124332	2	bliszter
090612436000	csúszásgátló Premium, 100 % természetes anyagból	3000	120	4007219124301	1	fóliázott tekercs
090612421000	csúszásgátló Standard	60	120	4007219124219	4	bliszter
090612422000	csúszásgátló Standard	130	80	4007219124226	4	bliszter
090612427000	csúszásgátló Standard	150	80	4007219124271	3	bliszter
090612423000	csúszásgátló Standard	180	120	4007219124233	2	bliszter
090612424000	csúszásgátló Standard	3000	80	4007219124240	1	fóliázott tekercs
090612425000	csúszásgátló Standard	3000	120	4007219124257	1	fóliázott tekercs
090612451000	csúszásgátló Basic, PVC	60	120	4007219124561	4	bliszter
090612452000	csúszásgátló Basic, PVC	130	80	4007219124578	3	bliszter
090612453000	csúszásgátló Basic, PVC	180	120	4007219124592	3	bliszter
090612458000	csúszásgátló Basic, PVC	3000	80	4007219124509	1	fóliázott tekercs
090612410000	csúszásgátló, Vlies-Universal	60	120	4007219012417	3	bliszter
090612420000	csúszásgátló, Vlies-Universal	130	80	4007219012424	4	bliszter
090612430000	csúszásgátló, Vlies-Universal	180	120	4007219012431	2	bliszter
090612460000	csúszásgátló, Vlies-Universal	190	290	4007219012462	1	bliszter
090612470000	csúszásgátló, Vlies-Universal	240	340	4007219012479	1	bliszter
090612440000	csúszásgátló, Vlies-Universal	4000	80	4007219012448	1	fóliázott tekercs
090612450000	csúszásgátló, Vlies-Universal	4000	120	4007219012455	1	fóliázott tekercs
090612401000	ragasztószalag csúszásgátlókhoz	760	6,4	4007219124011	1	bliszter

Csúszásvédelem / Anti-skidding device

Csúszásgátló alátét

Segítőtárs a mindennapokban.

Slip prevention underlay

Multifunctional fields of application.

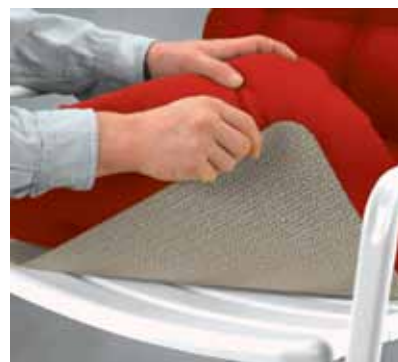

cikkszám	megnevezés	szín	hossz/cm	szél/cm	EAN	cs.egység	csomagolás
090612435010	csúszásgátló alátét	fehér	150	30	4007219024311	4	bliszter
090612435060	csúszásgátló alátét	bézs	150	30	4007219124363	4	bliszter
090612435080	csúszásgátló alátét	fekete	150	30	4007219124349	4	bliszter
090612435330	csúszásgátló alátét	kék	150	30	4007219024342	4	bliszter
090612150010	csúszásgátló alátét	fehér	150	45	4007219121515	3	bliszter
090612150080	csúszásgátló alátét	fekete	150	45	4007219121584	3	bliszter
090612150330	csúszásgátló alátét	kék	150	45	4007219121331	3	bliszter

Csúszásgátló szalag

Öntapadó csúszásgátló szalagok és csíkok a csúszásveszély elkerülésére. Nagyfokú biztonság lépcsőn, létrán, fényes padlón vagy egyéb csúszásveszélyes felületen.

Anti-slip tape

Self adhesive anti slip tape and stripes to avoid slip hazards. More sure footedness on stairs, ladders, ladders or on other slipping hazards on plain surfaces.



cikkszám	megnevezés	szín	hossz/cm	szél/mm	EAN	cs.egység	csomagolás
090612608000	csúszásgátló szalag, öntapadó	fekete	300	19	4007219001268	6	bliszter
090612660800	csúszásgátló csík, öntapadó, 6 db/csomag	fekete	61	19	4007219012660	10	bliszter
090612638080	csúszásgátló szalag, öntapadó	fekete	300	38	4007219012615	3	bliszter
090612600000	csúszásgátló szalag, öntapadó	átlátszó	300	19	4007219012608	6	bliszter
090612638000	csúszásgátló szalag, öntapadó	átlátszó	300	38	4007219012622	3	bliszter

Szövet ragasztószalag erősített kivitel

Javításhoz, barkácsoláshoz, dekoráláshoz. Szatén felület, finom szerkezetű, erős szövet anyagból. Feliratozható.

Cloth Tape extra reinforced

For repairing, handicraft work and decorating. Silk-mat surface, microstructure texture, can be written on.

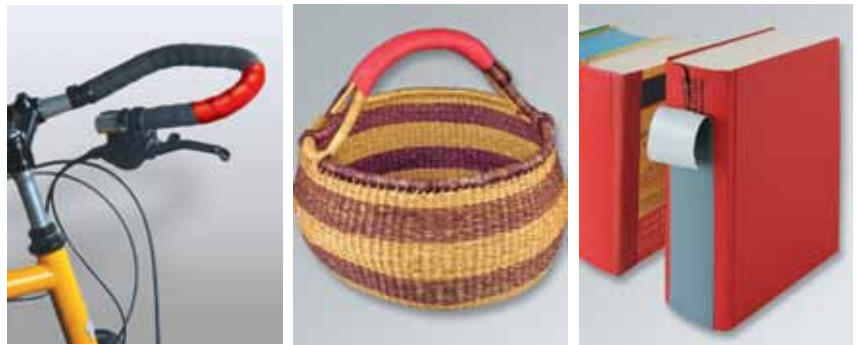

cikkszám	megnevezés	szín	hossz/m	szél/mm	EAN	cs.egység	csomagolás
090610000500	szövet ragasztószalag, erősített	szürke	5	19	4007219015005	6	bliszter
090610000800	szövet ragasztószalag, erősített	fekete	5	19	4007219010802	6	bliszter
090610000100	szövet ragasztószalag, erősített	fehér	5	19	4007219010000	6	bliszter
090610000300	szövet ragasztószalag, erősített	piros	5	19	4007219010307	6	bliszter
090610003100	szövet ragasztószalag, erősített	zöld	5	19	4007219010314	6	bliszter
090610000700	szövet ragasztószalag, erősített	barna	5	19	4007219010703	6	bliszter
090610003300	szövet ragasztószalag, erősített	kék	5	19	4007219010338	6	bliszter
090610003500	szövet ragasztószalag, erősített	sárga	5	19	4007219010352	6	bliszter
090610010500	szövet ragasztószalag, erősített	szürke	5	38	4007219010055	4	bliszter
090610010800	szövet ragasztószalag, erősített	fekete	5	38	4007219010086	4	bliszter
090610010100	szövet ragasztószalag, erősített	fehér	5	38	4007219010017	4	bliszter
090610010300	szövet ragasztószalag, erősített	piros	5	38	4007219010031	4	bliszter
090610013100	szövet ragasztószalag, erősített	zöld	5	38	4007219013117	4	bliszter
090610010700	szövet ragasztószalag, erősített	barna	5	38	4007219010079	4	bliszter
090610013300	szövet ragasztószalag, erősített	kék	5	38	4007219013315	4	bliszter
090610013500	szövet ragasztószalag, erősített	sárga	5	38	4007219013513	4	bliszter

Power-Line ragasztószalagok / Cloth tapes

“Power” szöveterősített ragasztószalag - Premium

Szöveterősített ragasztószalag, finom hálós szövetbetéttel.
Nagy szakítószilárdság, jó tapadási teljesítmény, vízálló.

Power tape - Premium

Repair tape with microstructure texture, which distinguishes itself through its tensile strength, water resistance and excellent adhesive power.



“Power” szöveterősített ragasztószalag - Standard

Szöveterősített ragasztószalag. Nagy szakítószilárdság,
jó tapadási teljesítmény, vízálló.

Power tape - Standard

Cloth-enhanced repair tape, which distinguishes itself through its tensile strength, water resistance and strong adhesive power.



cikkszám	megnevezés	szín	hossz/m	szél/mm	EAN	cs.egység	csomagolás
090610500500	szöveterősített ragasztószalag, Premium	ezüst	10	50	4007219010550	4	bliszter
090610500800	szöveterősített ragasztószalag, Premium	fekete	10	50	4007219010581	4	bliszter
090610500100	szöveterősített ragasztószalag, Premium	fehér	10	50	4007219010505	4	bliszter
090610500300	szöveterősített ragasztószalag, Premium	piros	10	50	4007219010536	4	bliszter
090610513100	szöveterősített ragasztószalag, Premium	zöld	10	50	4007219105195	4	bliszter
090610254100	szöveterősített ragasztószalag, Premium	ezüst	25	48	4007219125414	3	bliszter
090610250800	szöveterősített ragasztószalag, Premium	fekete	25	48	4007219102583	3	bliszter
090610250100	szöveterősített ragasztószalag, Premium	fehér	25	48	4007219102514	3	bliszter
090610250300	szöveterősített ragasztószalag, Premium	piros	25	48	4007219102521	3	bliszter
090610253100	szöveterősített ragasztószalag, Premium	zöld	25	48	4007219102538	3	bliszter
090610505410	szöveterősített ragasztószalag, Premium	ezüst	50	48	4007219105416	3	bliszter
090610505080	szöveterősített ragasztószalag, Premium	fekete	50	48	4007219105089	3	bliszter
090610505010	szöveterősített ragasztószalag, Premium	fehér	50	48	4007219105058	3	bliszter
060910505541	szöveterősített ragasztószalag, Standard	ezüst	50	48	4007219105041	6	fólia
060910505508	szöveterősített ragasztószalag, Standard	fekete	50	48	4007219105065	6	fólia
060910505501	szöveterősített ragasztószalag, Standard	fehér	50	48	4007219105027	6	fólia
060910255410	szöveterősített ragasztószalag, Standard	ezüst	25	48	4007219102552	6	fólia
060910253054	szöveterősített ragasztószalag, Standard	ezüst	25	30	4007219102569	9	fólia
090610256800	szöveterősített ragasztószalag-szett, 4 db/csomag				4007219125681	6	fólia

“Power” időjárásálló ragasztószalag, átlátszó

Átlátszó műanyaghoz és üveghez.
Szinte láthatatlan, jól ragad.

Transparent repair tape



cikkszám	megnevezés	szín	hossz/m	szél/mm	EAN	cs.egység	csomagolás
09061050000	időjárásálló ragasztószalag	átlátszó	10	50	4007219105003	4	bliszter

“Power” alumínium ragasztószalag, extra erős

Szöveterősített és szakadásbiztos, 100 % alumínium,
vízhatlan, extra erősen ragad.

Aluminium tape - extra strong



cikkszám	megnevezés	szín	hossz/m	szél/mm	EAN	cs.egység	csomagolás
090610891000	alumínium ragasztószalag, extra erős	ezüst	10	48	4007219108912	4	bliszter

Alumínium ragasztószalag - extra vastag 80 my

Ragasztószalag 100% alumínium. Felhasználható hő- és hangszigetelő
anyagok (melegburkolás, beltéri szigetelés, tetőtérbeépítés)
leragasztásához, javításához, ill. egyéb javítási munkálatokhoz
(háztartás, hobby, autó).

Aluminium tape, extra thick 80 my



cikkszám	megnevezés	szín	hossz/m	szél/mm	EAN	cs.egység	csomagolás
090689010000	alumínium ragasztószalag, extra vastag 80 my	ezüst	5	50	4007219089013	4	bliszter

Power-Line ragasztószalagok / Cloth tapes

Alufólia ragasztószalag

Öntapadó szalag, tetőterek és parkettázott felületek tömítésére és szigetelésére

Aluminium foil tape, adhesive



cikkszám	megnevezés	szín	hossz/m	szél/mm	EAN	cs.egység	csomagolás
090689500000	alufólia ragasztószalag	ezüst	50	50	4007219089501	4	bliszter

Alumínium ragasztószalag 30 my

Felhasználható alumíniummal bevont hő- és hangszigetelő anyagok (melegburkolás, beltéri szigetelés, tetőtérbeépítés) ragasztásához, javításhoz, ill. egyéb javítási munkálatokhoz: háztartás, hobby, autó.

Aluminium tape, adhesive

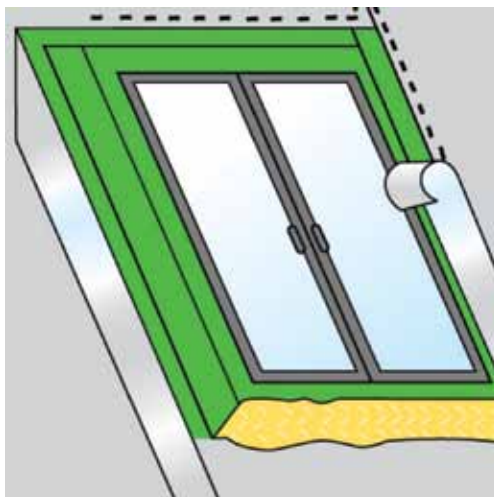

cikkszám	megnevezés	szín	hossz/m	szél/mm	EAN	cs.egység	csomagolás
090689100000	alumínium ragasztószalag, 30 my	ezüst	10	50	4007219089105	4	bliszter

Elektromos szigetelőszalagok

Elektromos kötések szigetelésére, elektromos vezetékek javítására. Átütési szilárdság 6000 V. Önoltó tulajdonságú. VDE 0340 DIN EN 60454 szerint ellenőrzött.

Insulation tape



cikkszám	megnevezés	szín	hossz/m	szél/mm	EAN	cs.egység	csomagolás
090668150500	szigetelőszalag	szürke	10	15	4007219068155	6	bliszter
090668150800	szigetelőszalag	fekete	10	15	4007219068186	6	bliszter
090668150100	szigetelőszalag	fehér	10	15	4007219068117	6	bliszter
090668150300	szigetelőszalag	piros	10	15	4007219068131	6	bliszter
090668153100	szigetelőszalag	zöld	10	15	4007219068315	6	bliszter
090668150700	szigetelőszalag	barna	10	15	4007219068179	6	bliszter
090668153300	szigetelőszalag	kék	10	15	4007219068339	6	bliszter
090668153500	szigetelőszalag	sárga	10	15	4007219068353	6	bliszter
090668153600	szigetelőszalag	zöld/sárga	10	15	4007219068360	6	bliszter

Önvulkanizáló szigetelő-, tömítő- és javítószalag

Átütési szilárdság ca. 35 000 V. Gumi alapú szigetelőszalag kábelek, kötések, csatlakozások vízmentes szigetelésére, fém csőhálózat korrozó-védelmére.

Self-amalgamating repair tape



cikkszám	megnevezés	szín	hossz/m	szél/mm	EAN	cs.egység	csomagolás
090669191000	önvulkanizáló szalag	fekete	10	19	4007219069015	6	bliszter
090669255000	önvulkanizáló szalag	fekete	5	25	4007219069251	4	bliszter

Kétoldalú ragasztószalagok, akasztók / Double sided adhesive systems, hooks

“Power” univerzális ragasztószalag 30 kg

Kétoldalas ragasztószalag bel- és kültérre.

Mounting-tape universal 30 kg



cikkszám	megnevezés	szín	hossz/m	szél/mm	EAN	cs.egység	csomagolás
09064520000	“Power” kétoldalú univerzális ragasztószalag 30 kg	fehér	1,5	19	4007219045200	6	bliszter

“Power” technikai ragasztószalag 40 kg

Kétoldalas ragasztószalag bel- és kültérre.

Mounting-tape technic 40 kg



cikkszám	megnevezés	szín	hossz/m	szél/mm	EAN	cs.egység	csomagolás
090645190000	“Power” kétoldalú technikai ragasztószalag 40 kg	fekete	1,5	19	4007219045194	6	bliszter

“Power” átlátszó ragasztószalag 50 kg

Kétoldalas ragasztószalag átlátszó színben. Különösen nehéz tárgyak rögzítésére, bel- és kültéren egyaránt használható.

Mounting-tape transparent 50 kg



cikkszám	megnevezés	szín	hossz/m	szél/mm	EAN	cs.egység	csomagolás
090645010001	“Power” kétoldalú ragasztószalag 50 kg	átlátszó	1,5	19	4007219045026	6	bliszter

Kétoldalú ragasztószalagok, akasztók / Double sided adhesive systems, hooks

Tükörragasztó szalag

Kétoldalas öntapadó ragasztószalag tükör, tükörcsenge rögzítéséhez. Páraálló, beltéri használatra.

Mirror mounting tape, doublesided self-adhesive



cikkszám	megnevezés	szín	hossz/m	szél/mm	EAN	cs.egység	csomagolás
090645150000	tükörragasztó-szalag	fehér	1,5	19	4007219045019	6	bliszter
090645000000	tükörragasztó-szalag	fehér	5	19	4007219045002	6	bliszter

Ragasztócsíkok

Ragasztócsíkok fali akasztók erős, tartós rögzítéséhez. Kétoldalú, erősen ragad, maradéktalanul eltávolítható.

Clean removal



cikkszám	megnevezés	szín	tartalom	hossz/mm	szél/mm	EAN	cs.egység	csomagolás
090645450000	ragasztócsíkok	fehér	10 db	20	50	4007219045453	15	bliszter

Mini ragasztócsíkok bel- és kültérre

Kétoldalas javítócsíkok sík tárgyak, mint pl: táblák tartós rögzítéséhez. UV- és időjárásálló.

Mounting strips



cikkszám	megnevezés	szín	tartalom	hossz/mm	szél/mm	EAN	cs.egység	csomagolás
090640320000	mini ragasztócsíkok	fehér	32 db	12	25	4007219040328	15	bliszter

Öntapadó függönyrúd- tartó

Curtain hooks



cikkszám	megnevezés	szín	tartalom	mag/mm	szél/mm	EAN	cs.egység	csomagolás
090640100001	függönyrúd-tartó, öntapadó	fehér	4 db	28	19	4007219000049	12	bliszter
090640700001	függönyrúd-tartó, öntapadó	barna	4 db	28	19	4007219000742	12	bliszter

Kétoldalú ragasztószalagok, akasztók / Double sided adhesive systems, hooks

Öntapadó akasztók

Hooks



cikkszám	megnevezés	szín	tartalom	hossz/mm	szél/mm	EAN	cs.egység	csomagolás
090656394100	öntapadó akasztó, nagy	ezüst	1 db	54	32	4007219156418	10	bliszter
090656390100	öntapadó akasztó, nagy	fehér	1 db	54	32	4007219156395	10	bliszter
090644314100	öntapadó akasztó, közepes	ezüst	2 db	43	26	4007219144415	10	bliszter
090644310100	öntapadó akasztó, közepes	fehér	2 db	43	26	4007219144330	10	bliszter
090638264100	öntapadó akasztó, kicsi	ezüst	3 db	24	15	4007219138414	10	bliszter
090638260100	öntapadó akasztó, kicsi	fehér	3 db	24	15	4007219138261	10	bliszter

Barkács ragasztószalag

Double-sided self-adhesive tape



cikkszám	megnevezés	szín	hossz/m	szél/mm	EAN	cs.egység	csomagolás
090645100000	barkács ragasztószalag	átlátszó	10	19	4007219045101	6	bliszter

Kétoldalas ragasztószalag

Extra erős, átlátszó, kétoldalú ragasztószalag. Ideális poszterek, fotók, nyomatok rögzítésére.

Double-sided mounting tape, self-adhesive

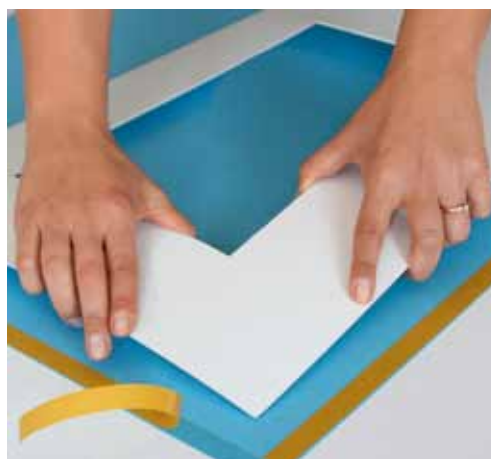

cikkszám	megnevezés	szín	hossz/m	szél/mm	EAN	cs.egység	csomagolás
090619921500	kétoldalú ragasztószalag	átlátszó	10	15	4007219199156	6	bliszter

Tépőzárás szalagok, korongok és csíkok - öntapadó kivitel

Az öntapadó tépőzárás szalagok a kétoldalas ragasztószalagok hatékony alternatívái. Egyértelmű előny, hogy a tépőzárral rögzített tárgyak bármikor elválaszthatóak, majd újraegyesíthetők. A fehér, szürke és fekete színek a környezet színeivel harmonizálnak. Tépőzárás termékeink hosszú élettartamúak, akár 10.000 ki/be-kapcsolást teljesítenek.

Tépőzárás szalag, öntapadó

Touch fastener tape, self-adhesive



cikkszám	megnevezés	szín	hossz/cm	szél/mm	EAN	cs.egység	csomagolás
090625010000	tépőzárás szalag, öntapadó	fehér	60	20	4007219000254	6	bliszter
090625080000	tépőzárás szalag, öntapadó	fekete	60	20	4007219025080	6	bliszter
090625040000	tépőzárás szalag, öntapadó	világosszürke	60	20	4007219025042	6	bliszter
090623010000	tépőzárás szalag, öntapadó	fehér	150	20	4007219000230	4	bliszter
090623080000	tépőzárás szalag, öntapadó	fekete	150	20	4007219023086	4	bliszter
090623040000	tépőzárás szalag, öntapadó	világosszürke	150	20	4007219023048	4	bliszter
090623301000	tépőzárás szalag, öntapadó	fehér	300	20	4007219023055	4	bliszter
090623308000	tépőzárás szalag, öntapadó	fekete	300	20	4007219023062	4	bliszter

Tépőzárás rögzítések / Touch fastening strips

Tépőzárás lapok, öntapadó

Touch fastener strips, self-adhesive



cikkszám	megnevezés	szín	tartalom	hossz/mm	szél/mm	EAN	cs.egység	csomagolás
090628000000	tépőzárás lap, öntapadó	fekete/szürke	4 pár	48	25	4007219000285	15	bliszter

Tépőzárás lapok, öntapadó

Touch fastener strips, self-adhesive



cikkszám	megnevezés	szín	tartalom	hossz/mm	szél/mm	EAN	cs.egység	csomagolás
090628250100	tépőzárás lap, öntapadó	fehér	12 pár	25	25	40072190002807	15	bliszter
090628250800	tépőzárás lap, öntapadó	fekete	12 pár	25	25	40072190002814	15	bliszter

Tépőzárás korongok, öntapadó

Touch fastener dots, self-adhesive



cikkszám	megnevezés	szín	tartalom	D/mm	EAN	cs.egység	csomagolás
090629350100	tépőzárás korong, öntapadó	fehér	2 pár	35	4007219029354	15	bliszter
090629350800	tépőzárás korong, öntapadó	fekete	2 pár	35	4007219029361	15	bliszter
090629000000	tépőzárás korong, öntapadó	piros	8 pár	20	4007219000292	15	bliszter
090629010000	tépőzárás korong, öntapadó	fehér	8 pár	20	4007219029019	15	bliszter
090629080000	tépőzárás korong, öntapadó	fekete	8 pár	20	4007219029088	15	bliszter

Tépőzárás csík, öntapadó

Touch fastener pads, self-adhesive



cikkszám	megnevezés	szín	tartalom	hossz/mm	szél/mm	EAN	cs.egység	csomagolás
090630080000	tépőzárás csík, öntapadó	fekete	2 pár	50	20	4007219030084	15	bliszter

Tépőzárás rögzítések / Touch fastening strips

“Power” extra erős, öntapadó tépőzárás szalagok

Speciális problémák speciális megoldásokat igényelnek. Az autó- és repülőgépgyártás igényei alapján kifejlesztett tépőzárás rendszer lehetővé teszi nagy súlyok megbízható rögzítését. Legyen az akkus csavarozó, fúrógép vagy szűrőfűrész felakasztása, rendszerezése vagy fém- illetve faszerszerek rögzítése. Semmi sem lehetetlen.

“Power” öntapadó tépőzárás szalag

Touch fastener strips – extra strong, self-adhesive



“Power” öntapadó tépőzárás csík

Touch fastener strips – extra strong, self-adhesive



“Power” öntapadó tépőzárás korong

Touch fastener dots – extra strong, self-adhesive



cikkszám	megnevezés	szín	tartalom	hossz/cm	szél/mm	EAN	cs.egység	csomagolás
090632080000	“Power” tépőzárás szalag, öntapadó	fekete	1 kít.	100	50	4007219000322	4	bliszter
090632500800	“Power” tépőzárás csík, öntapadó	fekete	2 kít.	90	50	4007219032507	15	bliszter
090632450800	“Power” tépőzárás korong, öntapadó	fekete	4 kít.	Ø	45	4007219032453	15	bliszter

Tépőzárás szalagok - varrható, tűzhető, vasalható kivitelben

A tépőzárás szalag nemcsak kemény felületekre rögzíthető. Mind a textiliparban, mind a cipőgyártásban tépőzárás szalagokat használnak. Ebben az esetben a tépőzárát felvarrják, feltűzik vagy rávasalják a felületre. Textilkiák rögzítése, dekorálás, funkcionális lezárások ruhákon, minden kivitelezhető. Gyors, egyszerű, biztos.

Tépőzárás szalag - varrható és tűzhető

Touch fastener tape, for sewing and stapling



cikkszám	megnevezés	szín	hossz/cm	szél/mm	EAN	cs.egység	csomagolás
090626010000	tépőzárás szalag, varrható és tűzhető	fehér	60	20	4007219000261	6	bliszter
090626080000	tépőzárás szalag, varrható és tűzhető	fekete	60	20	4007219026087	6	bliszter
090626040000	tépőzárás szalag, varrható és tűzhető	világosszürke	60	20	4007219026049	6	bliszter
090626601000	tépőzárás szalag, varrható és tűzhető	fehér	150	20	4007219002661	4	bliszter
090626608000	tépőzárás szalag, varrható és tűzhető	fekete	150	20	4007219026681	4	bliszter
090626604000	tépőzárás szalag, varrható és tűzhető	világosszürke	150	20	4007219026643	4	bliszter

Tépőzárás szalag - vasalható

Iron on touch fastener tape



cikkszám	megnevezés	szín	hossz/cm	szél/mm	EAN	cs.egység	csomagolás
090622010000	tépőzárás szalag, vasalható	fehér	150	20	4007219002210	4	bliszter
090622080000	tépőzárás szalag, vasalható	fekete	150	20	4007219002289	4	bliszter

Tépőzárás rögzítések / Touch fastening strips

Tépőzárás készletek

Tépőzárás korongok és csíkok készletben

Touch fastener dots and strips



Tartalom:

öntapadó 4 pár Ø 20 mm
2 pár Ø 35 mm
1 klt. 60 cm x 20 mm

varrható/ tűzhető: 1 szalag 60 cm x 20 mm

cikkszám	megnevezés	szín	méret	EAN	cs.egység	csomagolás
090625262901	tépőzárás készletek	fehér	vegyes	4007219025264	4	bliszter
090625262908	tépőzárás készletek	fekete	vegyes	4007219025271	4	bliszter

Kombinált tépőzárás szalag

Öntapadó tépőzárás szalag - varrható/tűzhető szalag

Klettband Combi

Hook tape, self-adhesive – Loop tape for sewing and stapling



cikkszám	megnevezés	szín	hossz/cm	szél/mm	EAN	cs.egység	csomagolás
090625220100	kombinált tépőzárás szalag	fehér	100	20	4007219025219	6	bliszter
090625220800	kombinált tépőzárás szalag	fekete	100	20	4007219025288	6	bliszter

Tépzárás kötözők és kötegelők

A már korábban ismertett tépzárás rögzítés számos új alkalmazási lehetőséget kínál. A tépzárás kötözők, hevederek és kábeltötegelők megkönnyítik az irodai életet, valamint hobby és szabadidő területén is jól használhatóak. A számítógépkábelek áttekinthetőek maradnak. A növényeket biztonságosan és kíméletesen rögzíti és növekedésüknek megfelelően a kötés bármikor áthelyezhető. A tépzárás heveder segítségével bőröndöket pótlólag átköthetünk, valamint különböző tárgyakat egymáshoz rögzíthetünk.

Tépzárás kerti kötöző

Touch fastener tie - garden



Tépzárás univerzális kötöző

Touch fastener tie - universal



Reflex sztreccs kötözőszalag

Reflective stretch tape, with touch fastener



cikkszám	megnevezés	szín	tartalom	hossz/cm	szél/mm	EAN	cs.egység	csomagolás
090631105310	tépzárás kerti kötöző	zöld	1 db	500	10	4007219031111	6	bliszter
090631305310	tépzárás kerti kötöző	zöld	1 db	500	30	4007219031319	4	bliszter
090631134310	tépzárás kerti kötöző	zöld	4 db	40	13	4007219031135	4	bliszter
090627000000	tépzárás univerzális kötöző	piros/fekete	1 db	60	20	4007219000278	6	bliszter
090631503500	Reflex sztreccs kötözőszalag	neonsárga	1 db	35	50	4007219031500	6	bliszter

Tépőzárás rögzítések / Touch fastening strips

Tépőzárás kábelkötegelő

Touch fastener ties



Kabelfix, öntapadó kábelkötegelők

Touch fastener ties, self-adhesive



Tépőzárás kábelrendszerező

Touch fastener tie – technic



cikkszám	megnevezés	szín	tartalom	hossz/cm	szél/mm	EAN	cs.egység	csomagolás
090631860800	tépőzárás kábelkötegelő	fekete	6 db	15	8	4007219031869	15	bliszter
090631204000	kabelfix, öntapadó	szürke/fekete	4 db	10	20	4007219031203	15	bliszter
090631105080	tépőzárás kábelrendszerező	fekete	1 db	500	10	4007219031104	6	bliszter
090631305080	tépőzárás kábelrendszerező	fekete	1 db	500	30	4007219031302	4	bliszter

Tépőzárás heveder - Maxi XL / Maxi / Mini

Fastening strap – Maxi XL / Maxi / Mini



Tépőzárás hordozó

Carrying strap



Tépőzárás felakasztható heveder

Hanging strap



cikkszám	megnevezés	szín	tartalom	hossz/cm	szél/mm	EAN	cs.egység	csomagolás
090624220300	tépőzárás heveder, maxi XL	piros	1 db	220	38	4007219024229	4	bliszter
090624380800	tépőzárás heveder, maxi	fekete	1 db	160	38	4007219024380	2	bliszter
090624330000	tépőzárás heveder, mini	kék	2 db	60	20	4007219002418	6	bliszter
090624030000	tépőzárás heveder, mini	piros	2 db	60	20	4007219002401	6	bliszter
090624170080	tépőzárás hordozó	fekete	1 db	170	50	4007219024175	2	bliszter
090624570800	tépőzárás felakasztható heveder	fekete	2 db	57	38	4007219024571	4	bliszter



Ragasztószalag-adagoló, ragasztószalaggal

Átlátszó ragasztószalag, szinte láthatatlan, erősen ragad és szakadásbiztos.

Dispenser with Office tape



cikkszám	megnevezés	szín	hossz/m	szél/mm	EAN	cs.egység	csomagolás
090667194000	ragasztószalag-adagoló, ragasztószalaggal	átlátszó	33	19	4007219171947	4	bliszter
090667197000	ragasztószalag-adagoló, ragasztószalaggal	átlátszó	10	19	4007219167971	4	bliszter

Cutfix adagoló, ragasztószalaggal

Egyszerű és pontos ragasztás, közvetlenül az adagolóból.
Egykezes ragasztás, elcsúszás nélkül.

Dispenser with tape



cikkszám	megnevezés	szín	hossz/m	szél/mm	EAN	cs.egység	csomagolás
090667770000	Cutfix adagoló, átlátszó ragasztószalaggal	kék	33	19	4007219067776	4	bliszter

Packfix adagoló, ragasztószalaggal

Formatervezett, kézreálló csomagolószalag-adagoló átlátszó szalaggal.

Dispenser with parcel tape



cikkszám	megnevezés	szín	hossz/m	szél/mm	EAN	cs.egység	csomagolás
090666340000	Packfix adagoló, átlátszó ragasztószalaggal	világoskék	20	50	4007219066342	2	bliszter
090666330700	ragasztószalag, átlátszó	barna	20	50	4007219066366	3	bliszter
090666330000	ragasztószalag, átlátszó	átlátszó	20	50	4007219066304	3	bliszter

Office ragasztószalag, írható

Irodai ragasztószalag, írható, matt, könnyen eltávolítható.

Office tape



cikkszám	megnevezés	szín	tartalom	hossz/m	szél/mm	EAN	cs.egység	csomagolás
090667193300	Office ragasztószalag, írható	matt	1 db	33	19	4007219067196	6	bliszter

Office ragasztószalag

Irodai ragasztószalag, teljesen átlátszó, erősen ragad, szakadásbiztos.

Office tape



Ragasztószalag

Teljesen átlátszó, szakadásbiztos ragasztószalag. Erősen ragad.

Tape



cikkszám	megnevezés	szín	tartalom	hossz/m	szél/mm	EAN	cs.egység	csomagolás
090667196000	Office ragasztószalag	átlátszó	1 db	33	19	4007219171961	6	bliszter
090667192000	Office ragasztószalag	átlátszó	2 db	10	19	4007219171923	4	bliszter
090667160000	ragasztószalag	átlátszó	1 db	50	15	4007219067165	6	bliszter



PVC no noise

PP no noise

PP no noise

Öko paper



cikkszám	megnevezés	szín	hossz/m	szél/mm	EAN	cs.egység	csomagolás
090666010000	csomagolószalag-adagoló, 66 m-es tekercshez				4007219066014	1	doboz
090666500701	PVC csomagolószalag, hangtalan, Profi	barna	66	50	4007219066526	6	fólia
090666500001	PVC csomagolószalag, hangtalan, Profi	átlátszó	66	50	4007219066533	6	fólia
090666500700	PP csomagolószalag, hangtalan, Universal	barna	66	50	4007219066502	6	fólia
090666500000	PP csomagolószalag, hangtalan, Universal	átlátszó	66	50	4007219066503	6	fólia
090666380700	PP csomagolószalag, hangtalan, Universal	barna	66	38	4007219006638	8	fólia
090666380000	PP csomagolószalag, hangtalan, Universal	átlátszó	66	38	4007219066380	8	fólia
090666480703	PP csomagolószalag, Eco	barna	66	48	4007219066588	6	fólia
090666480003	PP csomagolószalag, Eco	átlátszó	66	48	4007219066595	6	fólia
090650500001	Öko csomagolószalag, papír	barna	50	50	4007219050501	6	fólia

Jelölőszalag a kiemelt biztonságért

A jelölőszalag színintenzivitása távolról is kitűnő láthatóságot biztosít. Erős, optikai hatása nappali fénynél is feltűnővé teszi a kerékpárokat, iskolatáskákat, gördeszkákat stb.

Luminous signal and security tape, self-adhesive



cikkszám	megnevezés	szín	hossz/m	szél/mm	EAN	cs.egység	csomagolás
090680303000	jelölőszalag, öntapadó	piros	3	19	4007219080331	6	bliszter

Reflektív szalag - erős fényvisszaverő hatással

Fény hatására erősen fényvisszaverő hatású anyag. Éjszakai fényben is láthatóvá teszi a megjelölt tárgyakat.

Reflex signal and security tape, self-adhesive



cikkszám	megnevezés	szín	hossz/m	szél/mm	EAN	cs.egység	csomagolás
090680141000	fényvisszaverő szalag, öntapadó	ezüst	1,5	19	4007219080140	6	bliszter

Fényszalag

A repülőgépeken a vészkijáratok jelzésére használt anyag az elraktározott nappali fényt éjszaka sugározza. Azon területek jelzésére alkalmas, ahol fontos a biztonság, a láthatóság.

Light accumulating signal and security tape, self-adhesive



cikkszám	megnevezés	szín	hossz/m	szél/mm	EAN	cs.egység	csomagolás
090680239000	fényszalag, öntapadó	fluoreszkáló	1,5	19	4007219080232	6	bliszter

Kordonszalag

A kordonszalaggal építési területeket vagy más akadályokat biztosíthat. Erős, tartós.

Access denial strip



cikkszám	megnevezés	szín	hossz/m	szél/mm	EAN	cs.egység	csomagolás
09068050000	kordonszalag	piros/fehér	500	80	4007219080508	1	karton
09068025000	kordonszalag	piros/fehér	25	80	4007219080256	6	bliszter

Öntapadó jelzőszalag

Az öntapadó jelzőszalaggal jelölhet, megjelölhet és akadályokra figyelmeztethet.

Warning strip



cikkszám	megnevezés	szín	hossz/m	szél/mm	EAN	cs.egység	csomagolás
090680333700	öntapadó jelzőszalag	piros/fehér	33	60	4007219080379	6	karton
090680333800	öntapadó jelzőszalag	sárga/fehér	33	60	4007219080386	6	karton

Autóajtó védőszalag

Az öntapadó védőszalag védi az autó ajtaját a nem kívánatos garázsbaesetektől. Magasság: 8 mm.

Car-door protection strip



cikkszám	megnevezés	szín	tartalom	hossz/cm	szél/mm	EAN	cs.egység	csomagolás
090685903700	autóajtó védőszalag	piros/fehér	1 db	90	85	4007219085916	10	bliszter
090685903800	autóajtó védőszalag	sárga/fehér	1 db	90	85	4007219085923	10	bliszter
090685900000	autóajtó védőszalag	antracit	1 db	90	85	4007219085909	10	bliszter
090685902370	autóajtó védőszalag	piros/fehér	2 db	45	85	4007219085978	10	bliszter
090685902380	autóajtó védőszalag	sárga/fehér	2 db	45	85	4007219085985	10	bliszter
090685902000	autóajtó védőszalag	antracit	2 db	45	85	4007219085961	10	bliszter

BIG DUO Parkett-Gleiter

BIG DUO öntapadó bútorgúsztató - a parkettvédő

Óvja és védi az értékes padlóburkolatot (parketta, laminált parketta, márvány, csempé, műanyag padló). A könnyen csúszó felületnek köszönhetően a bútorok (székek, asztalok, stb.) puhán, halkán és biztonságosan mozgathatók, anélkül, hogy a padlófelület sérülne. Az extra erős ragasztóval ellátott Duo-filcreteg garantálja a BIG DUO bútorgúsztató hosszú élettartamát. Magasság: 5 mm

Big Duo Parquet gliders - the parquet flooring specialist

protect and prevent valuable floorings (parquet, laminate, marble, flagstones) from damage. The extra smooth gliding surface of Big Duo parquet gliders allows the movement of furniture (chairs, tables etc.) gently, safely and without either noise or damages to the floor. Double felt layer and extra strong adhesive ensure a long endurance of the Big Duo parquet gliders.



... kényes, fényes, sima padlókhoz



cikkszám	megnevezés	szín	tartalom	hossz/mm	szél/mm	EAN	cs.egység
090670622160	Big Duo öntapadó bútorgúsztató korong	natúr	16 db	Ø	22	4007219166165	6
090670625090	Big Duo öntapadó bútorgúsztató korong	natúr	9 db	Ø	25	4007219125094	6
090670628090	Big Duo öntapadó bútorgúsztató korong	natúr	9 db	Ø	28	4007219077690	6
090670635040	Big Duo öntapadó bútorgúsztató korong	natúr	4 db	Ø	35	4007219074644	6
090670620160	Big Duo öntapadó bútorgúsztató lapka	natúr	16 db	20	20	4007219120167	6
090670625250	Big Duo öntapadó bútorgúsztató lapka	natúr	9 db	25	25	4007219125261	6
090670620080	Big Duo öntapadó bútorgúsztató lapka	natúr	8 db	20	40	4007219120099	6
090670680010	Big Duo öntapadó bútorgúsztató lapka	natúr	1 db	80	95	4007219106109	6
090670610200	Big Duo öntapadó bútorgúsztató lapka	natúr	1 db	100	200	4007219110205	8
090670600220	Big Duo öntapadó bútorgúsztató szett	natúr		vegyes		4007219070622	6

allround easy-glider



... sokféle padlófelületre



Allround Easy-Glider - öntapadó vagy csavarozható

Allround Easy-Glider szupercsúszós felületével (PTFE - polytetrafluorethylen) ideális bútorok, szekrények és nehéz háztartási eszközök mozgatásához - minimális erőfeszítéssel. Az Allround Easy-Glider-rel ellátott tárgyak minden felületen (laminált padló, csempe, padlószőnyeg, linóleum, stb.) úgy mozognak, mintha gurulnának. Fáradtság nélkül, könnyen, biztonságosan.

Allround Easy-Glider – self adhesive or with screws

Allround easy-gliders with super-glide-surface. Furniture, cupboards and heavy domestic appliances can be moved without the least effort. Suitable for a lot of floor surfaces, e. g. laminate, flagstones, marble, carpets, linoleum etc..

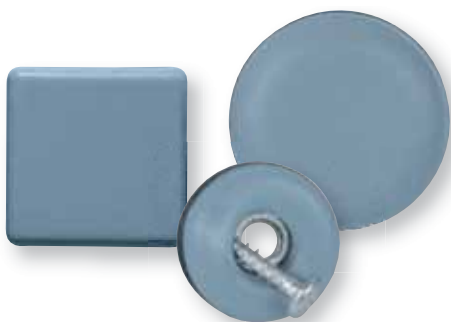

cikkszám	megnevezés	szín	tartalom	hossz/mm	szél/mm	mag/mm	EAN	cs.egység	csomagolás
090610225080	Easy-Glider masszív, öntapadó	szürke/fekete	8 db	∅	25	5,5	4007219125087	6	bliszter
090610230040	Easy-Glider masszív, öntapadó	szürke/fekete	4 db	∅	30	5,5	4007219130043	6	bliszter
090610240040	Easy-Glider masszív, öntapadó	szürke/fekete	4 db	∅	40	5,5	4007219140042	6	bliszter
090610250040	Easy-Glider masszív, öntapadó	szürke/fekete	4 db	∅	50	5,5	4007219150041	5	bliszter
090610263020	Easy-Glider masszív, öntapadó	szürke/fekete	2 db	∅	63	6,0	4007219163027	5	bliszter
090610225250	Easy-Glider masszív, öntapadó	szürke/fekete	8 db	25	25	6,0	4007219125254	6	bliszter
090610230300	Easy-Glider masszív, öntapadó	szürke/fekete	4 db	30	30	6,0	4007219130302	6	bliszter
090610240400	Easy-Glider masszív, öntapadó	szürke/fekete	4 db	40	40	6,0	4007219140400	6	bliszter
090610250500	Easy-Glider masszív, öntapadó	szürke/fekete	4 db	50	50	6,0	4007219150508	4	bliszter
090610219700	Easy-Glider masszív, öntapadó	szürke/fekete	4 db	19	70	6,0	4007219119703	6	bliszter
090610210020	Easy-Glider masszív, öntapadó	szürke/fekete	2 db	25	100	6,0	4007219110021	6	bliszter
090610117160	Easy-Glider lapos, öntapadó	szürke/fekete	16 db	∅	17	1,5	4007219117167	6	bliszter
090610122120	Easy-Glider lapos, öntapadó	szürke/fekete	12 db	∅	22	1,5	4007219122123	6	bliszter
090610128080	Easy-Glider lapos, öntapadó	szürke/fekete	8 db	∅	28	1,5	4007219128088	6	bliszter
090610124240	Easy-Glider lapos, öntapadó	szürke/fekete	9 db	24	24	1,5	4007219124097	6	bliszter
090610180010	Easy-Glider lapos, öntapadó	szürke/fekete	1 db	80	100	1,5	4007219180017	6	bliszter
090610222080	Easy-Glider csavarral	szürke/fekete	8 db	∅	22	7,0	4007219122086	6	bliszter
090610238040	Easy-Glider csavarral	szürke/fekete	4 db	∅	38	9,5	4007219138049	6	bliszter

Méretre vágott öntapadó csúsztatófilcek fényes, sima felületek védelmére

A kopásálló, erős nemezfelc védi a felületeket és segítségével a bútor könnyen, zajtalanul mozgatható.

- speciális, erős, öntapadó háttal
- barna és fehér színben
- kapható a járatos méretekből, ill. igény szerint méretre szabható
- használata gyerekjáték

Felt-gliders and felt-pad – self-adhesive



... fényes, sima padlókhöz

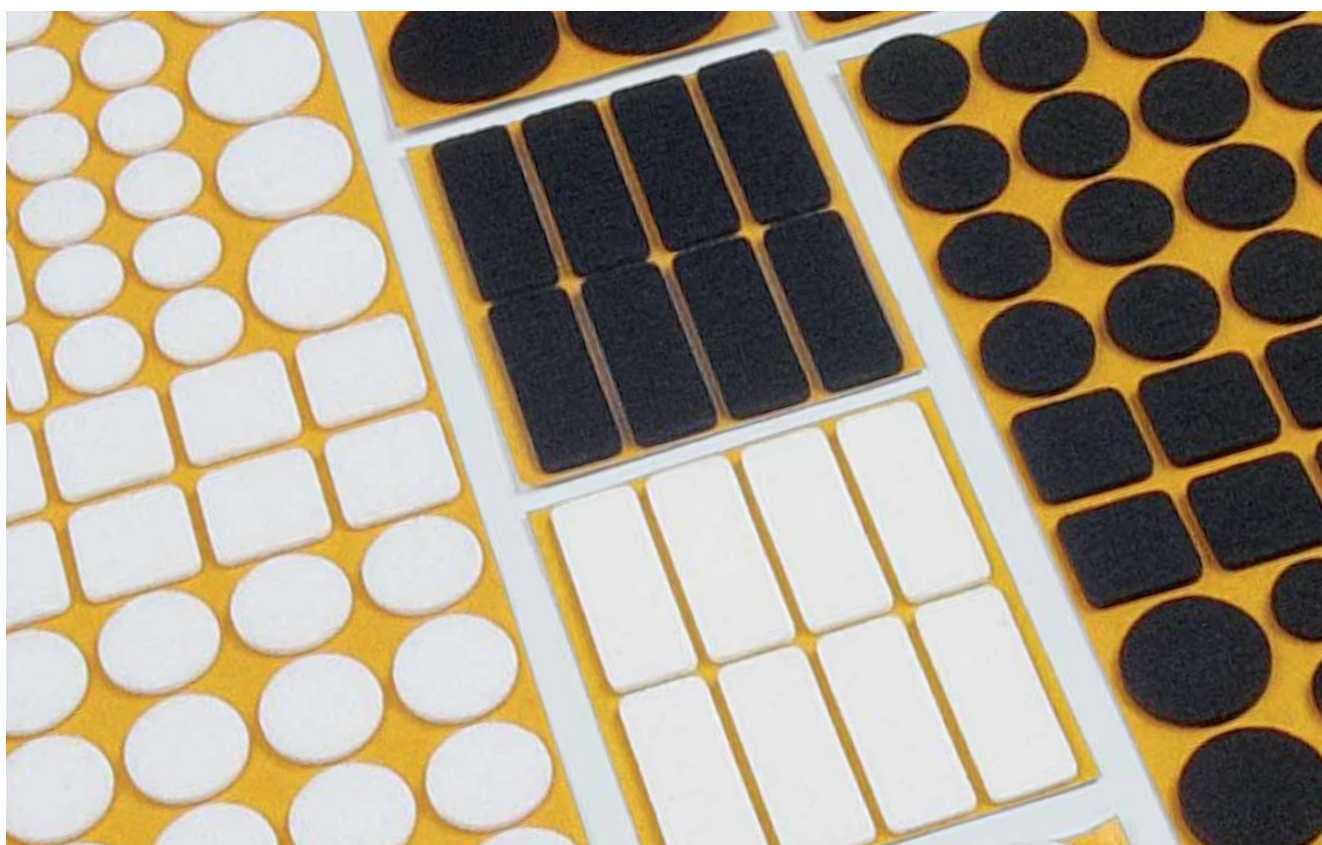

cikkszám	megnevezés	szín	tartalom	hossz/mm	szél/mm	mag/mm	EAN	cs.egység	csomagolás
090675010000	csúsztatófilc, öntapadó	fehér	20 db	ø	17	3,5	4007219000759	15	bliszter
090675600100	csúsztatófilc, öntapadó	fehér	60 db	ø	17	3,5	4007219075610	5	bliszter
090676010000	csúsztatófilc, öntapadó	fehér	16 db	ø	22	3,5	4007219000766	15	bliszter
090676480100	csúsztatófilc, öntapadó	fehér	48 db	ø	22	3,5	4007219076419	5	bliszter
090672590100	csúsztatófilc, öntapadó	fehér	9 db	ø	25	3,5	4007219072596	15	bliszter
090672527010	csúsztatófilc, öntapadó	fehér	27 db	ø	25	3,5	4007219072527	5	bliszter
090677010000	csúsztatófilc, öntapadó	fehér	8 db	ø	28	3,5	4007219000773	15	bliszter
090677240100	csúsztatófilc, öntapadó	fehér	24 db	ø	28	3,5	4007219077218	5	bliszter
090674010000	csúsztatófilc, öntapadó	fehér	4 db	ø	35	3,5	4007219007413	15	bliszter
090674120100	csúsztatófilc, öntapadó	fehér	12 db	ø	35	3,5	4007219074125	5	bliszter
090675070000	csúsztatófilc, öntapadó	barna	20 db	ø	17	3,5	4007219007758	15	bliszter
090675600700	csúsztatófilc, öntapadó	barna	60 db	ø	17	3,5	4007219075672	5	bliszter
090676070000	csúsztatófilc, öntapadó	barna	16 db	ø	22	3,5	4007219007765	15	bliszter
090676480700	csúsztatófilc, öntapadó	barna	48 db	ø	22	3,5	4007219076471	5	bliszter
090672590700	csúsztatófilc, öntapadó	barna	9 db	ø	25	3,5	4007219072589	15	bliszter
090672527070	csúsztatófilc, öntapadó	barna	27 db	ø	25	3,5	4007219072534	5	bliszter
090677070000	csúsztatófilc, öntapadó	barna	8 db	ø	28	3,5	4007219007772	15	bliszter
090677240700	csúsztatófilc, öntapadó	barna	24 db	ø	28	3,5	4007219077270	5	bliszter
090674070000	csúsztatófilc, öntapadó	barna	4 db	ø	35	3,5	4007219007475	15	bliszter
090674120700	csúsztatófilc, öntapadó	barna	12 db	ø	35	3,5	4007219074132	5	bliszter
090678010000	csúsztatófilc, öntapadó	fehér	16 db	22	22	3,5	4007219000780	15	bliszter
090678480100	csúsztatófilc, öntapadó	fehér	48 db	22	22	3,5	4007219078413	5	bliszter
090672525901	csúsztatófilc, öntapadó	fehér	9 db	25	25	3,5	4007219072541	15	bliszter
090672525271	csúsztatófilc, öntapadó	fehér	27 db	25	25	3,5	4007219072565	5	bliszter
090673232601	csúsztatófilc, öntapadó	fehér	6 db	32	32	3,5	4007219072602	15	bliszter
090673232181	csúsztatófilc, öntapadó	fehér	18 db	32	32	3,5	4007219072626	5	bliszter
090679010000	csúsztatófilc, öntapadó	fehér	8 db	22	36	3,5	4007219000797	15	bliszter
090680010000	csúsztatófilc, öntapadó	fehér	8 db	16	44	3,5	4007219000803	15	bliszter
090678070000	csúsztatófilc, öntapadó	barna	16 db	22	22	3,5	4007219007789	15	bliszter
090678480700	csúsztatófilc, öntapadó	barna	48 db	22	22	3,5	4007219078475	5	bliszter
090672525907	csúsztatófilc, öntapadó	barna	9 db	25	25	3,5	4007219072558	15	bliszter
090672525277	csúsztatófilc, öntapadó	barna	27 db	25	25	3,5	4007219072572	5	bliszter
090673232607	csúsztatófilc, öntapadó	barna	6 db	32	32	3,5	4007219072619	15	bliszter
090673232187	csúsztatófilc, öntapadó	barna	18 db	32	32	3,5	4007219072633	5	bliszter
090679070000	csúsztatófilc, öntapadó	barna	8 db	22	36	3,5	4007219007796	15	bliszter
090680070000	csúsztatófilc, öntapadó	barna	8 db	16	44	3,5	4007219007802	15	bliszter
090660010001	vágható filc, öntapadó	fehér	1 db	100	100	3,5	4007219000605	15	bliszter
090659010000	vágható filc, öntapadó	fehér	1 db	100	200	3,5	4007219059016	15	bliszter
090659050100	vágható filc, öntapadó	fehér	5 db	100	200	3,5	4007219059511	6	bliszter
090659200100	vágható filc, öntapadó	fehér	1 db	200	200	3,5	4007219059214	15	bliszter
090660070000	vágható filc, öntapadó	barna	1 db	100	100	3,5	4007219000674	15	bliszter
090659070000	vágható filc, öntapadó	barna	1 db	100	200	3,5	4007219059078	15	bliszter
090659050700	vágható filc, öntapadó	barna	5 db	100	200	3,5	4007219059573	6	bliszter
090659200700	vágható filc, öntapadó	barna	1 db	200	200	3,5	4007219059207	15	bliszter
090676080010	csúsztatófilc, öntapadó	fehér	80 db	ø	22	3,5	4007219076815	10	bliszter
090676080070	csúsztatófilc, öntapadó	barna	80 db	ø	22	3,5	4007219076877	10	bliszter
090677080010	csúsztatófilc, öntapadó	fehér	80 db	ø	28	3,5	4007219077812	10	bliszter
090677080070	csúsztatófilc, öntapadó	barna	80 db	ø	28	3,5	4007219077874	10	bliszter
090678080010	csúsztatófilc, öntapadó	fehér	80 db	22	22	3,5	4007219078819	10	bliszter
090678080070	csúsztatófilc, öntapadó	barna	80 db	22	22	3,5	4007219078871	10	bliszter
090676770100	csúsztatófilc, öntapadó	fehér	40 db	kerek, vegyes		3,5	4007219076778	10	bliszter
090676770700	csúsztatófilc, öntapadó	barna	40 db	kerek, vegyes		3,5	4007219076785	10	bliszter
090679876010	csúsztatófilc, öntapadó	fehér	100 db	vegyes		3,5	4007219079878	10	bliszter
090699010000	bútorcsúsztató készlet	fehér, barna	110 db	vegyes		3,0	4007219099104	10	bliszter
090699015000	bútorcsúsztató készlet	fehér, barna	126 db	vegyes		3,0	4007219099159	4	bliszter
090699001000	bútorcsúsztató készlet	fehér	155 db	vegyes		3,0	4007219099012	10	bliszter
090699002000	bútorcsúsztató készlet	fekete	155 db	vegyes		3,0	4007219099029	10	bliszter



Bútorcsúsztató filc - csavarozható

- egyszerű szerelés
- kapható a járatos méretekben
- biztos tartás, csavarozható



Screw-in wool parquet gliders



... kényes padlófelületekhez



cikkszám	megnevezés	szín	tartalom	D/mm	EAN	cs.egység	csomagolás
090675800000	bútorcsúsztató filc, csavarozható	natúr	4 db	20	4007219007581	4	bliszter
090675816000	bútorcsúsztató filc, csavarozható	natúr	16 db	20	4007219167582	4	bliszter
090675824000	bútorcsúsztató filc, csavarozható	natúr	24 db	20	4007219075825	5	tasak
090676800000	bútorcsúsztató filc, csavarozható	natúr	4 db	24	4007219007680	4	bliszter
090676816000	bútorcsúsztató filc, csavarozható	natúr	16 db	24	4007219167681	4	bliszter
090676824000	bútorcsúsztató filc, csavarozható	natúr	24 db	24	4007219076822	5	tasak
090677800000	bútorcsúsztató filc, csavarozható	natúr	4 db	28	4007219077782	4	bliszter
090677816000	bútorcsúsztató filc, csavarozható	natúr	16 db	28	4007219167780	4	bliszter
090677824000	bútorcsúsztató filc, csavarozható	natúr	24 db	28	4007219077829	5	tasak

Bútorcsúsztató filc - szegezhető

- egyszerű szerelés
- kapható a járatosabb méretekben, barna és fehér színekben
- biztos tartás, szegezhető



Felt-gliders with pin



... fényes, sima padlókhöz



cikkszám	megnevezés	szín	tartalom	D/mm	EAN	cs.egység	csomagolás
090671000000	bútorcsúsztató filc, szegezhető	fehér	8 db	20	4007219000711	4	bliszter
090671140100	bútorcsúsztató filc, szegezhető	fehér	16 db	20	4007219071155	4	bliszter
090672000000	bútorcsúsztató filc, szegezhető	fehér	8 db	24	4007219000728	4	bliszter
090672160100	bútorcsúsztató filc, szegezhető	fehér	16 db	24	4007219072152	4	bliszter
090672050010	bútorcsúsztató filc, szegezhető	fehér	50 db	24	4007219072053	5	tasak
090673000000	bútorcsúsztató filc, szegezhető	fehér	4 db	28	4007219000735	4	bliszter
090673160100	bútorcsúsztató filc, szegezhető	fehér	16 db	28	4007219073159	4	bliszter
090671070000	bútorcsúsztató filc, szegezhető	barna	8 db	20	4007219071070	4	bliszter
090671160700	bútorcsúsztató filc, szegezhető	barna	16 db	20	4007219071162	4	bliszter
090672070000	bútorcsúsztató filc, szegezhető	barna	8 db	24	4007219072077	4	bliszter
090672160700	bútorcsúsztató filc, szegezhető	barna	16 db	24	4007219072169	4	bliszter
090673070000	bútorcsúsztató filc, szegezhető	barna	4 db	28	4007219073074	4	bliszter
090673160700	bútorcsúsztató filc, szegezhető	barna	16 db	28	4007219073166	4	bliszter



Műanyag bútorcsúsztató - szegezhető

- egyszerű szerelés
- kapható a járatosabb méretekből, barna és fehér színben
- biztos tartás, szegezhető

Plastic slider with pin



... mázas padlóburkolathoz, padlószőnyeghez



cikkszám	megnevezés	szín	tartalom	D/mm	EAN	cs.egység	csomagolás
090691000000	műanyag bútorcsúsztató, szegezhető	fehér	8 db	18	4007219000919	4	bliszter
090692000000	műanyag bútorcsúsztató, szegezhető	fehér	8 db	22	4007219000926	4	bliszter
090693000000	műanyag bútorcsúsztató, szegezhető	fehér	4 db	30	4007219000933	4	bliszter
090691070000	műanyag bútorcsúsztató, szegezhető	barna	8 db	18	4007219091078	4	bliszter
090692070000	műanyag bútorcsúsztató, szegezhető	barna	8 db	22	4007219092075	4	bliszter
090693070000	műanyag bútorcsúsztató, szegezhető	barna	4 db	30	4007219093072	4	bliszter

Műanyag bútorcsúsztató - szegezhető

- egyszerű szerelés
- biztos tartás, szegezhető

Plastic-gliders with pin



... mázas padlóburkolathoz, padlószőnyeghez



cikkszám	megnevezés	szín	tartalom	D/mm	EAN	cs.egység	csomagolás
090699250000	műanyag bútorcsúsztató, szegezhető	fehér	50 db	22	4007219099258	5	bliszter

Műanyag bútorcsúsztató - öntapadó

Könnyen csúszó, ütésálló műanyag, zajtompító filcbeittel. Székek és más kisbútorok szőnyegen és padlószőnyegen történő mozgatójához.

- egyszerű szerelés
- járatos méretekből

Carpet-gliders – self-adhesive



... padlószőnyeghez



cikkszám	megnevezés	szín	tartalom	D/mm	EAN	cs.egység	csomagolás
090675500000	műanyag bútorcsúsztató, öntapadó	világosszürke	8 db	18	4007219007550	15	bliszter
090676600000	műanyag bútorcsúsztató, öntapadó	világosszürke	8 db	22	4007219007666	15	bliszter
090677700000	műanyag bútorcsúsztató, öntapadó	világosszürke	8 db	26	4007219007819	15	bliszter



Műanyag betétes fém bútorcsúsztató - szegezhető

Ideális segítség székek és kisbútorok textil padlófelületen történő mozgatásához.

- egyszerű szerelés
- járatos méretekben
- biztos tartás, szegezhető

Metal-gliders with pin



... padlószőnyeghez



cikkszám	megnevezés	szín	tartalom	D/mm	EAN	cs.egység	csomagolás
090681000000	műanyag betétes fém bútorcsúsztató, szegezhető	ezüst	8 db	18	4007219000810	4	bliszter
090681160000	műanyag betétes fém bútorcsúsztató, szegezhető	ezüst	16 db	18	4007219081161	4	bliszter
090682000000	műanyag betétes fém bútorcsúsztató, szegezhető	ezüst	8 db	22	4007219000827	4	bliszter
090682160000	műanyag betétes fém bútorcsúsztató, szegezhető	ezüst	16 db	22	4007219082168	4	bliszter
090683000000	műanyag betétes fém bútorcsúsztató, szegezhető	ezüst	4 db	30	4007219000834	4	bliszter
090683160000	műanyag betétes fém bútorcsúsztató, szegezhető	ezüst	16 db	30	4007219083165	4	bliszter

Fém bútorcsúsztató - szegezhető

Ideális segítség székek és kisbútorok textil padlófelületen való mozgatásához.

- egyszerű szerelés
- járatos méretekben
- biztos tartás, szegezhető

Metal chair-leg nails



... padlószőnyeghez



cikkszám	megnevezés	szín	tartalom	D/mm	EAN	cs.egység	csomagolás
090688216000	fém bútorcsúsztató, szegezhető	ezüst	16 db	20	4007219088269	4	bliszter
090688516000	fém bútorcsúsztató, szegezhető	ezüst	16 db	25	4007219088566	4	bliszter
090688550000	fém bútorcsúsztató, szegezhető	ezüst	50 db	25	4007219088559	5	tasak
090688816000	fém bútorcsúsztató, szegezhető	ezüst	16 db	28	4007219088863	4	bliszter



Csőpapucs

Speciális megoldás különböző fém profilból készült lábakhoz.

Protective tips for tubes



... mázas padlóburkolathoz,
padlószőnyeghez



cikkszám	megnevezés	szín	tartalom	hossz/mm	szél/mm	EAN	cs.egység	csomagolás
090696160100	csőpapucs	fehér	4 db	∅	16	4007219096165	5	bliszter
090696180100	csőpapucs	fehér	4 db	∅	18	4007219096110	5	bliszter
090696200100	csőpapucs	fehér	4 db	∅	20	4007219096219	5	bliszter
090696220100	csőpapucs	fehér	4 db	∅	22	4007219096127	5	bliszter
090696250100	csőpapucs	fehér	4 db	∅	25	4007219096233	5	bliszter
090696300100	csőpapucs	fehér	4 db	∅	30	4007219096318	5	bliszter
090696160800	csőpapucs	fekete	4 db	∅	16	4007219096264	5	bliszter
090696180800	csőpapucs	fekete	4 db	∅	18	4007219096189	5	bliszter
090696200800	csőpapucs	fekete	4 db	∅	20	4007219096202	5	bliszter
090696220800	csőpapucs	fekete	4 db	∅	22	4007219096226	5	bliszter
090696250800	csőpapucs	fekete	4 db	∅	25	4007219096257	5	bliszter
090696300800	csőpapucs	fekete	4 db	∅	30	4007219096301	5	bliszter
090695200100	csőpapucs, négyzet alakú	fehér	4 db	20	20	4007219095212	5	bliszter
090695250100	csőpapucs, négyzet alakú	fehér	4 db	25	25	4007219095281	5	bliszter
090695200800	csőpapucs, négyzet alakú	fekete	4 db	20	20	4007219095205	5	bliszter
090695250800	csőpapucs, négyzet alakú	fekete	4 db	25	25	4007219095250	5	bliszter
090697300100	csőpapucs, ovális	fehér	4 db	30	15	4007219097315	5	bliszter
090697380100	csőpapucs, ovális	fehér	4 db	38	20	4007219097391	5	bliszter
090697300800	csőpapucs, ovális	fekete	4 db	30	15	4007219097308	5	bliszter
090697380800	csőpapucs, ovális	fekete	4 db	38	20	4007219097384	5	bliszter

Zártszelvény dugó

Speciális megoldás zártszelvényekből készült bútorokhoz.

Plug-in gliders



... mázas padlóburkolathoz,
padlószőnyeghez



cikkszám	megnevezés	szín	tartalom	hossz/mm	szél/mm	EAN	cs.egység	csomagolás
090694250100	zártszelvény dugó	fehér	4 db	25	25	4007219094253	5	bliszter
090694300100	zártszelvény dugó	fehér	4 db	30	30	4007219094314	5	bliszter
090694250800	zártszelvény dugó	fekete	4 db	25	25	4007219094284	5	bliszter
090694300800	zártszelvény dugó	fekete	4 db	30	30	4007219094307	5	bliszter



Műanyag csúszótalp

Speciális megoldás csőlábú asztalokhoz és székekhez.

Skids for chairlegs



... sima padlóburkolathoz,
padlószőnyeghez



cikkszám	megnevezés	szín	tartalom	D/mm	D-cső/mm	EAN	cs.egység	csomagolás
090698180800	műanyag csúszótalp	fekete	4 db	5,5	18-20	4007219098183	5	bliszter
090698200800	műanyag csúszótalp	fekete	4 db	5,5	20-22	4007219098206	5	bliszter
090698240800	műanyag csúszótalp	fekete	4 db	7,5	24-26	4007219098244	5	bliszter
090698280800	műanyag csúszótalp	fekete	4 db	7,5	28-30	4007219098282	5	bliszter

Bútor alátét

Védi a padlószőnyeget és egyéb kényes padlófelületeket.

Furniture coasters



... sima padlóburkolathoz,
padlószőnyeghez



cikkszám	megnevezés	szín	tartalom	hossz/mm	szél/mm	EAN	cs.egység	csomagolás
090690800000	bútorláb alátét	átlátszó	4 db	∅	30	4007219009080	4	bliszter
090690900000	bútorláb alátét	átlátszó	4 db	∅	40	4007219009097	4	bliszter
090691000001	bútorláb alátét	átlátszó	4 db	∅	50	4007219009103	4	bliszter
090691100000	bútorláb alátét	átlátszó	4 db	30	30	4007219059115	4	bliszter
090691200000	bútorláb alátét	átlátszó	4 db	40	40	4007219059122	4	bliszter
090691300000	bútorláb alátét	átlátszó	4 db	50	50	4007219059139	4	bliszter



Műanyag bútorcsúsztató kerti bútorokhoz

Ideális megoldás járólap vagy faburkolatok védelmére. Ovális, szegezhető.

Plastic gliders
for garden furniture



... kültérre



cikkszám	megnevezés	szín	tartalom	hossz/mm	szél/mm	EAN	cs.egység	csomagolás
090694010000	műanyag bútorcsúsztató, szegezhető	fehér	4 db	30	18	4007219094017	5	bliszter
090694070000	műanyag bútorcsúsztató, szegezhető	barna	4 db	30	18	4007219094079	5	bliszter
090696010000	műanyag bútorcsúsztató, szegezhető	fehér	4 db	45	20	4007219096011	5	bliszter
090696070000	műanyag bútorcsúsztató, szegezhető	barna	4 db	45	20	4007219096073	5	bliszter

Műanyag bútorstabilizáló kerti bútorokhoz

Elősegíti a kerti bútorok stabilitását sima padlófelületeken is. Csavarozható.

Plastic stoppers
for garden furniture



... kültérre



cikkszám	megnevezés	szín	tartalom	D/mm	magasság/mm	EAN	cs.egység	csomagolás
090697010000	műanyag bútorcsúsztató, csavarozható	fehér	4 db	24	15	4007219097018	5	bliszter
090697070000	műanyag bútorcsúsztató, csavarozható	barna	4 db	24	15	4007219097070	5	bliszter

Zajelnyelő ütköző filcből - öntapadó

Elyeli az ajtók és fiókok nyitásánál és záródásánál keletkező zajokat.

Sound absorber – self-adhesive



cikkszám	megnevezés	szín	tartalom	hossz/mm	szél/mm	mag/mm	EAN	cs.egység	csomagolás
090620010000	zajelnyelő ütköző filcből, öntapadó	fehér	24 db	vegyes		4	4007219000209	15	bliszter
090620070000	zajelnyelő ütköző filcből, öntapadó	barna	24 db	vegyes		4	4007219072008	15	bliszter

Műanyag zajelnyelő és csúszásgátló ütköző - öntapadó

Ütközés- és zajelnyelő, csúszás- és karcolásgátló.

Anti slide pad – self-adhesive

Sound absorbing.



cikkszám	megnevezés	szín	tartalom	hossz/mm	szél/mm	mag/mm	EAN	cs.egység	csomagolás
090615000000	műanyag zajelnyelő és csúszásgátló ütköző, öntapadó	átlátszó	15 db	13	13	3,1	4007219000155	15	bliszter
090616000000	műanyag zajelnyelő és csúszásgátló ütköző, öntapadó	átlátszó	8 db	20	20	7,5	4007219000162	15	bliszter
090617000000	műanyag zajelnyelő és csúszásgátló ütköző, öntapadó	átlátszó	8 db	ø	19	1,9	4007219000148	15	bliszter
090618000000	műanyag zajelnyelő és csúszásgátló ütköző, öntapadó	átlátszó	50 db	ø	8	1,6	4007219000186	15	bliszter
090619000000	műanyag zajelnyelő és csúszásgátló ütköző, öntapadó	átlátszó	28 db	ø	12	3,5	4007219000193	15	bliszter

Csúszásgátló korong - öntapadó

Megakadályozza a tárgyak sík felületen történő elcsúszását.

Anti-slip pads, self-adhesive



cikkszám	megnevezés	szín	tartalom	hossz/mm	szél/mm	mag/mm	EAN	cs.egység	csomagolás
090658080000	csúszásgátló korong, öntapadó	fekete	25 db	ø	15	2,5	4007219058088	15	bliszter
090657080000	csúszásgátló korong, öntapadó	fekete	8+8 db	20	20	2,5	4007219057081	15	bliszter

Univerzális ütközőpárna - öntapadó

Elyeli a hangot, rezgést és az ütést.

All purpose protection buffer,
self-adhesive



cikkszám	megnevezés	szín	tartalom	hossz/mm	szél/mm	mag/mm	EAN	cs.egység	csomagolás
090622150100	univerzális ütközőpárna, öntapadó	fehér	8 db	15	15	7,6	4007219022157	15	bliszter
090622150700	univerzális ütközőpárna, öntapadó	barna	8 db	15	15	7,6	4007219022577	15	bliszter

Filckorong - öntapadó

Csökkenti a zajt, védi a felületet.

Felt-gliders, self-adhesive



cikkszám	megnevezés	szín	tartalom	D/mm	mag/mm	EAN	cs.egység	csomagolás
090661010000	filckorong, öntapadó	fehér	44 db	vegyes: 8, 17	1	4007219000612	15	bliszter

Parafa lapocska - öntapadó

Megvédi a kényes felületet a sérüléstől.

Cork pads, self-adhesive



cikkszám	megnevezés	tartalom	hossz/mm	szél/mm	mag/mm	EAN	cs.egység	csomagolás
090654000000	parafa lapocska, öntapadó	30 db	12	12	2,1	4007219054004	5	bliszter
090654210000	parafa lapocska, öntapadó	9 db	ø	21	2,1	4007219054219	5	bliszter
090654280000	parafa lapocska, öntapadó	9 db	ø	28	2,1	4007219054288	5	bliszter
090654201000	parafa lapocska, öntapadó	1 db	100	200	2,1	4007219054202	5	bliszter

Ajtóütköző - csavarozható

Csavarral és tiplivel.

Door-stop

With screw.



cikkszám	megnevezés	szín	tartalom	D/mm	EAN	cs.egység	csomagolás
090637010000	ajtóütköző csavarral és tiplivel	fehér	2 db	22	4007219001374	5	bliszter
090637060000	ajtóütköző csavarral és tiplivel	bézs	2 db	22	4007219006379	5	bliszter
090637070000	ajtóütköző csavarral és tiplivel	barna	2 db	22	4007219007376	5	bliszter
090637000000	ajtóütköző csavarral és tiplivel	átlátszó	2 db	22	4007219000377	5	bliszter

Ajtóütköző - csavarozható

Csavarral.

Door-stop

With screw.



cikkszám	megnevezés	szín	tartalom	D/mm	EAN	cs.egység	csomagolás
090638010000	ajtóütköző csavarral	fehér	1 db	30	4007219038011	5	bliszter
090638040000	ajtóütköző csavarral	világosszürke	1 db	30	4007219038042	5	bliszter
090639010000	ajtóütköző csavarral	fehér	1 db	40	4007219039018	5	bliszter
090639040000	ajtóütköző csavarral	világosszürke	1 db	40	4007219039049	5	bliszter

Ajtóék - átlátszó

Rögzíti az ajtókat, ablakokat. Meggátolja azok becsapódását.

Door wedge – transparent



cikkszám	megnevezés	szín	tartalom	hossz/mm	szél/mm	EAN	cs.egység	csomagolás
090636000000	ajtóék	átlátszó	1 db	98	36	4007219000360	6	bliszter
090636128000	ajtóék	átlátszó	1 db	100	28	4007219036284	5	bliszter

Ablak csíptető - átlátszó

Meggátolja az ajtó- és ablakcsapódást.

Clip for windows – transparent

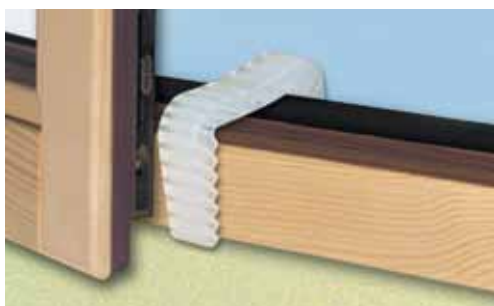

cikkszám	megnevezés	szín	tartalom	hossz/mm	szél/mm	EAN	cs.egység	csomagolás
090635000000	ablak csíptető	átlátszó	1 db	70	90	4007219000353	5	bliszter



Fali ütköző

Öntapadó vagy csavarozható kivitel.

Wall-buffer

self-adhesive or with screw.



cikkszám	megnevezés	szín	tartalom	D/mm	EAN	cs.egység	csomagolás
090622601010	fali ütköző, öntapadó vagy csavarozható	fehér	1 db	60	4007219022614	5	bliszter
090622600100	fali ütköző, öntapadó vagy csavarozható	fehér	2 db	60	4007219022607	5	bliszter
090622605010	fali ütköző, öntapadó vagy csavarozható	fehér	5 db	60	4007219022621	5	bliszter
090622601060	fali ütköző, öntapadó vagy csavarozható	bézs	1 db	60	4007219122666	5	bliszter
090622600600	fali ütköző, öntapadó vagy csavarozható	bézs	2 db	60	4007219022669	5	bliszter
090622601070	fali ütköző, öntapadó vagy csavarozható	barna	1 db	60	4007219122673	5	bliszter
090622600700	fali ütköző, öntapadó vagy csavarozható	barna	2 db	60	4007219022676	5	bliszter
090622300100	fali ütköző, öntapadó	fehér	2 db	30	4007219022300	5	bliszter
090622300600	fali ütköző, öntapadó	bézs	2 db	30	4007219022362	5	bliszter
090622300700	fali ütköző, öntapadó	barna	2 db	30	4007219022379	5	bliszter
090622400100	fali ütköző, öntapadó	fehér	2 db	40	4007219022409	5	bliszter
090622400600	fali ütköző, öntapadó	bézs	2 db	40	4007219022461	5	bliszter
090622400700	fali ütköző, öntapadó	barna	2 db	40	4007219022478	5	bliszter
090622220100	fali ütköző, öntapadó	fehér	2 db	22	4007219022225	5	bliszter
090622220600	fali ütköző, öntapadó	bézs	2 db	22	4007219022263	5	bliszter
090622220700	fali ütköző, öntapadó	barna	2 db	22	4007219022270	5	bliszter

Sarokvédő - öntapadó

Edge protection

self-adhesive.



cikkszám	megnevezés	szín	tartalom	D/mm	EAN	cs.egység	csomagolás
090622320100	sarokvédő, öntapadó	fehér	2 db	25	4007219022324	5	bliszter
090622320600	sarokvédő, öntapadó	bézs	2 db	25	4007219026322	5	bliszter
090622320700	sarokvédő, öntapadó	barna	2 db	25	4007219027329	5	bliszter

Védőpárna - öntapadó

Protection buffers, self-adhesive.



cikkszám	megnevezés	szín	tartalom	hossz/mm	szél/mm	mag/mm	EAN	cs.egység	csomagolás
090655210100	védőpárna, öntapadó	fehér	9 db	0	21	4	4007219055216	15	bliszter
090655280100	védőpárna, öntapadó	fehér	9 db	0	28	4	4007219055285	15	bliszter
090655282801	védőpárna, öntapadó	fehér	9 db	28	28	4	4007219055292	15	bliszter
090655201001	védőpárna, öntapadó	fehér	1 db	100	200	4	4007219055209	15	bliszter

Fugafehérítő stift

Tökéletessé varázsolja a csempefugát. Egyszerűen csak végig kell húzni a fuga vonalán. A speciális festék minden foltot befed. Az esetlegesen csempére került festékanyagot egyszerűen törölje le.

Joint white



cikkszám	megnevezés	szín	tartalom	EAN	cs.egység	csomagolás
090614900000	fugafehérítő stift	fehér	1 db	4007219001497	4	bliszter

Kerülje el az energiavesztéséget, így pénzt takaríthat meg!



A szigetelés nélküli ablakok és ajtók a lakás pénznyelői. A jó szigetelés tarosan és hatékonyan növeli a ház energiahatékonyságát - a fix-o-moll tömítés ehhez gyors és olcsó segítség.



Termoplaszt tömítés

Alkalmazkodó, intelligens tömítés 1-7 mm rések szigetelésére. Új fejlesztésű ún. HSBC anyagból készült, speciális üreges omega-profillal, így a változó résméretekhez illeszkedve tökéletesen szigetel. 15 év élettartam. 100 %-ban újrahasznosítható.

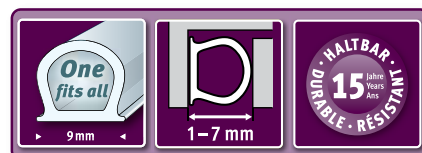

Thermoplast weatherstrips

cikkszám	megnevezés	szín	hossz/m	szél/mm	mag/mm	EAN	cs.egység	csomagolás
090635652000	termoplaszt tömítés	átlászo	6	9	7	4007219065208	6	bliszter

E-profil gumitömítés

1-3,5 mm résekhez

E-profile rubber weatherstrips

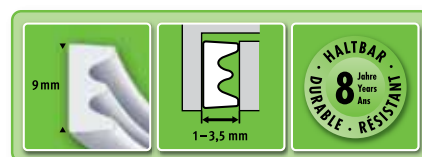

cikkszám	megnevezés	szín	hossz/mm	szél/mm	mag/mm	EAN	cs.egység	csomagolás
090620060100	E-profil gumitömítés	fehér	6	9	4	4007219020061	6	bliszter
090620100100	E-profil gumitömítés	fehér	10	9	4	4007219020108	6	bliszter
090620180100	E-profil gumitömítés	fehér	18	9	4	4007219020184	1	bliszter
090620100010	E-profil gumitömítés	fehér	100	9	4	4007219230989	1	karton
090620060700	E-profil gumitömítés	barna	6	9	4	4007219020078	6	bliszter
090620100700	E-profil gumitömítés	barna	10	9	4	4007219020177	6	bliszter
090620180700	E-profil gumitömítés	barna	18	9	4	4007219020191	1	bliszter
090620100070	E-profil gumitömítés	barna	100	9	4	4007219230996	1	karton
090620100080	E-profil gumitömítés	fekete	100	9	4	4007219231009	1	karton

P-profil gumitömítés

2-5 mm résekhez

P-profile rubber weatherstrips

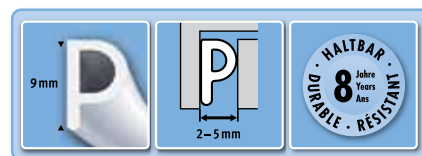

cikkszám	megnevezés	szín	hossz/mm	szél/mm	mag/mm	EAN	cs.egység	csomagolás
090621080100	P-profil gumitömítés	fehér	8	9	5,5	4007219021082	6	bliszter
090621180100	P-profil gumitömítés	fehér	18	9	5,5	4007219021068	1	bliszter
090621100010	P-profil gumitömítés	fehér	100	9	5,5	4007219231016	1	karton
090621080700	P-profil gumitömítés	barna	8	9	5,5	4007219071087	6	bliszter
090621180700	P-profil gumitömítés	barna	18	9	5,5	4007219021075	1	bliszter
090621100070	P-profil gumitömítés	barna	100	9	5,5	4007219231023	1	karton
090621100080	P-profil gumitömítés	fekete	100	9	5,5	4007219231030	1	karton

Ablak- és ajtó tömítések / Window and door weatherstrips



Ablak- és ajtórések tömítése

Az öntapadó tömítés könnyen felszerelhető, fűtési költséget takarít meg, megállítja a huzatot, hideget, zajt, és port. Az ablak vagy ajtó megtisztítását követően a fix-o-moll tömítést vágja a szükséges méretre, és határozott nyomó mozdulattal ragassza a keret peremébe. Gyors, tiszta, egyszerű megoldás. A különböző méretű rések tömítéséhez különböző méretű tömítéseket kínálunk.

D- profil gumitömítés

3-5,5 mm résekhez

D-profile rubber weatherstrips



cikkszám	megnevezés	szín	hossz/mm	szél/mm	mag/mm	EAN	cs.egység	csomagolás
090622060100	D-profil gumitömítés	fehér	8	9	6	4007219022065	6	bliszter
090622180100	D-profil gumitömítés	fehér	18	9	6	4007219022140	1	bliszter
090622100010	D-profil gumitömítés	fehér	100	9	6	4007219231047	1	karton
090622060700	D-profil gumitömítés	barna	8	9	6	4007219027060	6	bliszter
090622180700	D-profil gumitömítés	barna	18	9	6	4007219022164	1	bliszter
090622100070	D-profil gumitömítés	barna	100	9	6	4007219231054	1	karton
090622100080	D-profil gumitömítés	fekete	100	9	6	4007219231061	1	karton

Habszivacs tartós tömítés

1,5-3,5 mm résekhez

Permanent weatherstrips

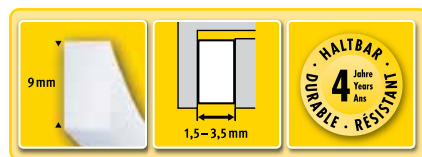

cikkszám	megnevezés	szín	tartalom	hossz/mm	szél/mm	mag/mm	EAN	cs.egység	csomagolás
090619860100	habszivacs tartós tömítés	fehér	1 db	6	9	4	4007219019867	6	bliszter
090619800100	habszivacs tartós tömítés	fehér	2 db	6	9	4	4007219019805	6	bliszter
090619818010	habszivacs tartós tömítés	fehér	3 db	6	9	4	4007219019812	1	bliszter
090619860700	habszivacs tartós tömítés	barna	1 db	6	9	4	4007219079861	6	bliszter
090619800700	habszivacs tartós tömítés	barna	2 db	6	9	4	4007219079809	6	bliszter
090619818070	habszivacs tartós tömítés	barna	3 db	6	9	4	4007219019829	1	bliszter

Habszivacs tömítés

1-1,5 mm résekhez

Foam weatherstrips

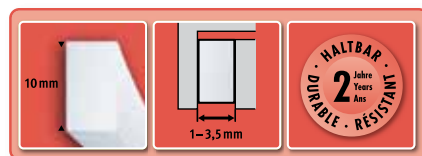

cikkszám	megnevezés	szín	tartalom	hossz/mm	szél/mm	mag/mm	EAN	cs.egység	csomagolás
090641000001	habszivacs tömítés	fehér	1 db	6	10	4	4007219041066	6	bliszter
090651000000	habszivacs tömítés	fehér	2 db	5	10	4	4007219005105	6	bliszter
090661000000	habszivacs tömítés	fehér	2 db	3	10	6	4007219061064	6	bliszter
090654000001	habszivacs tömítés	fehér	2 db	5	10	6	4007219005402	6	bliszter
090661500000	habszivacs tömítés	fehér	2 db	3	15	6	4007219061569	4	bliszter



A tömítés nélküli ajtók óriási energiafalók.

A fix-o-moll öntapadó ajtótömítéseivel ez a probléma kis ráfordítással megoldható.

Ajtókefe **AUTOMATIC**

- szintautomatikával, rugós szabályozással mindenfajta padlóhoz
- bel- és kültéri használatra
- alumínium testtel, polypropylen kefével
- résmagasság: max. 15 mm

Automatic door-weatherstrip

- with feather level regulation, for all types of interior and exterior floor surfaces
- Aluminium body with polypropylene brush
- for gaps up to 15 mm



cikkszám	megnevezés	szín	hossz/m	mag/mm	EAN	cs.egység	csomagolás
090648010000	ajtókefe, automata	fehér	1	42	4007219000483	6	bliszter
090648070000	ajtókefe, automata	barna	1	42	4007219007482	6	bliszter

Ajtókefe **ALUMINIUM**

- mind sima, mind egyenetlen padlófelülethez
- bel- és kültéri használatra
- alumínium testtel, lószőr kefével
- résmagasság: max. 20 mm

Aluminium door-weatherstrip

- for smooth and uneven floors (interior and exterior)
- aluminium body with horsehair bristle
- for gaps up to 20 mm



cikkszám	megnevezés	szín	hossz/m	mag/mm	EAN	cs.egység	csomagolás
090641000000	ajtókefe, alumínium, lószőr	matt ezüst	1	46	4007219000414	10	bliszter
090642000000	ajtókefe, alumínium, lószőr	bronz	1	46	4007219000421	10	bliszter
090643000000	ajtókefe, alumínium, lószőr	arany	1	46	4007219000438	10	bliszter

Ajtókefe **PREMIUM**

- sima, enyhén egyenetlen padlófelülethez, szőnyegpadlóhoz
- beltéri használatra
- puha nylonkefével
- résmagasság: max. 18 mm

Premium door-weatherstrip

- for smooth, slightly uneven floors as well as textile floors (interior)
- with soft nylon brush
- for gaps up to 18 mm



cikkszám	megnevezés	szín	hossz/m	mag/mm	EAN	cs.egység	csomagolás
090640010000	ajtókefe, premium, nylon	fehér	1	54	4007219040014	10	bliszter
090640070000	ajtókefe, premium, nylon	barna	1	54	4007219040076	10	bliszter
090640100000	ajtókefe, premium, nylon	tölgy	1	54	4007219040106	10	bliszter
090640110000	ajtókefe, premium, nylon	dió	1	54	4007219040113	10	bliszter
090640170000	ajtókefe, premium, nylon	bükk	1	54	4007219040175	10	bliszter

Ajtótömítések / Draught excluder



Mérje le az ajtó szélességét, vágja méretre az ajtótömítést, ragassza fel ... Kész!

Ajtókefe

STANDARD

- sima és enyhén egyenetlen padlófelülethez
- bel- és kültéri használatra
- polypropylen kefével
- résmagasság: max. 18 mm

Standard door-weatherstrip

- for smooth and slightly uneven floors (interior)
- with polypropylene brush
- for gaps up to 18 mm



cikkszám	megnevezés	szín	hossz/m	mag/mm	EAN	cs.egység	csomagolás
090646010000	ajtókefe, standard, PP, öntapadó	fehér	1	46	4007219000469	10	bliszter
090646070000	ajtókefe, standard, PP, öntapadó	barna	1	46	4007219007468	10	bliszter
090646000000	ajtókefe, standard, PP, öntapadó	átlátszó	1	46	4007219009462	10	bliszter
090646101000	ajtókefe, standard, PP, csavarozható	fehér	1	46	4007219046016	10	bliszter
090646107000	ajtókefe, standard, PP, csavarozható	barna	1	46	4007219046078	10	bliszter

Ajtókefe

UNIVERSAL

- sima és enyhén egyenetlen padlófelülethez
- beltéri használatra, vizes helyiségekbe is
- műanyag tömítő ajkakkal
- résmagasság: max. 20 mm

Universal door-weatherstrip

- for smooth and slightly uneven floors (interior)
- with rubber seal
- for gaps up to 20 mm



cikkszám	megnevezés	szín	hossz/m	mag/mm	EAN	cs.egység	csomagolás
090645010000	ajtókefe, universal, öntapadó	fehér	1	44	4007219000452	10	bliszter
090645070000	ajtókefe, universal, öntapadó	barna	1	44	4007219007451	10	bliszter
090645101000	ajtókefe, universal, csavarozható	fehér	1	44	4007219004511	10	bliszter
090645107000	ajtókefe, universal, csavarozható	barna	1	44	4007219004573	10	bliszter

Ajtókefe

BASIC

- sima padlófelülethez, beltéri használatra
- filc tömítő ajkakkal
- résmagasság: max. 16 mm

Basic door-weatherstrip

- for smooth floors (interior)
- with felt seal
- for gaps up to 16 mm



cikkszám	megnevezés	szín	hossz/m	mag/mm	EAN	cs.egység	csomagolás
090665010000	ajtókefe, basic, öntapadó	fehér	1	52	4007219001657	10	bliszter
090665070000	ajtókefe, basic, öntapadó	barna	1	52	4007219007659	10	bliszter
090665000000	ajtókefe, basic, öntapadó	átlátszó	1	52	4007219000650	10	bliszter

Ajtótömítés DUO QUICK

Kétoldalas tömítés - gyors, egyszerű szerelés.

Door-weatherstrip DUO QUICK

Double-sided sealing, easy and quick application.



cikkszám	megnevezés	szín	hossz/m	szél/mm	mag/mm	EAN	cs.egység	csomagolás
090667180000	ajtótömítő, DUO QUICK	antracit	0,95	100	30	4007219067189	5	bliszter

V-profil tömítés

Polypropylen tömítés, hosszú élettartam, időjárásálló. Tolóajtókhoz ajánlott. Öntapadó, 1-7 mm rések szigeteléséhez.

V-profile weatherstrip

Polypropylene sealing, durable and weather-resistant. Especially suited for the sealing of sliding doors. Self-adhesive.



cikkszám	megnevezés	szín	hossz/m	szél/mm	mag/mm	EAN	cs.egység	csomagolás
090630100100	V-profil tömítés	fehér	10	9	9	4007219030008	6	bliszter
090630100700	V-profil tömítés	barna	10	9	9	4007219030176	6	bliszter

Ajtótömítés TRANSPARENT

Átlátszó. Sima és egyhén egyenetlen padlófelületre, beltérre. Öntapadó.

Door-weatherstrip TRANSPARENT

For smooth and slightly uneven floors (interior). Self-adhesive.



cikkszám	megnevezés	szín	hossz/m	szél/mm	EAN	cs.egység	csomagolás
090635653830	ajtótömítés TRANSPARENT	átlátszó	1	32mm	4007219065383	4	bliszter

Egyéb tömítések / Special sealings

Ajtótömítés SOFT BASIC

Sima padlófelületre, beltérre. Öntapadó.

Door-weatherstrip SOFT BASIC

For smooth floors (interior). Self-adhesive.



cikkszám	megnevezés	szín	hossz/m	szél/mm	EAN	cs.egység	csomagolás
090647010000	ajtótömítés SOFT BASIC	fehér	1	38	4007219047013	4	bliszter
090647070000	ajtótömítés SOFT BASIC	barna	1	38	4007219047075	4	bliszter

Ajtótömítés garázsokhoz

Szöggel rögzíthető.

Door-weatherstrip for garages

To fix with pin.



cikkszám	megnevezés	szín	hossz/m	szél/mm	EAN	cs.egység	csomagolás
090635650000	ajtótömítés garázsajtóhoz	fekete	2,5	35	4007219035652	4	bliszter

Hővisszaverő fólia fűtőtesthez

A fűtőtestből kiáramló hőenergia visszaverésével csökkenti az energiaveszteséget.

Reflective foil for radiators

Reduces heat loss through walls by reflecting the thermal energy from radiators. Saves heating costs.

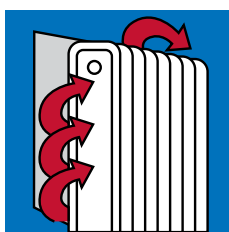

cikkszám	megnevezés	szín	hossz/m	szél/mm	EAN	cs.egység	csomagolás
090619170000	hővisszaverő fólia fűtőtesthez	ezüst	1	70	4007219019171	1	bliszter

Szigetelő fólia ablakhoz

- ideiglenes megoldás ablaktörésnél
- egyrétegű ablakok kiegészítő szigetelése

Megállítja a hideget, ezáltal energiát takarít meg.

Window-insulating foil

- Temporary repairs of broken glass.
 - Additional insulation for single glazing.
- Saves heating costs and stops cold. Insulates according to the principle of double glazing.



cikkszám	megnevezés	szín	hossz/m	szél/m	EAN	cs.egység	csomagolás
090619920000	szigetelő fólia ablakhoz	átlátszó	1,7	1,5	4007219019928	6	bliszter
090619960000	szigetelő fólia ablakhoz	átlátszó	4	1,5	4007219019966	6	bliszter

Filc tömítőszalag, öntapadó

Környezetbarát, öntapó szigetelő- és tömítő szalag. Beltéri használatra. 2-3 mm réshöz. Magasság: 3 mm

Felt Tape

Environmentally friendly, self-adhesive sealing tape for indoor use.



cikkszám	megnevezés	szín	hossz/m	szél/mm	EAN	cs.egység	csomagolás
090684501000	filc tömítőszalag, öntapadó	fehér	6	9	4007219084513	6	bliszter

Csőszigetelő habszalag, öntapadó

Polyethylen-habszalag.

Insulation for pipes

Self-adhesive.



cikkszám	megnevezés	szín	hossz/m	szél/mm	EAN	cs.egység	csomagolás
090635320000	csőszigetelő habszalag, öntapadó	antracit	3	30	4007219035324	4	bliszter

Hézagkitöltő profil

Rugalmas polyetyhlen habszivacs az ablakok, ajtók és falak közötti rések kitöltéséhez. Bel- és kültérre egyaránt.

Caulk profile for gaps

Saves joint compound, augments hold and elasticity of the joint compound, insulates against cold and dust.



cikkszám	megnevezés	szín	hossz/m	D/mm	EAN	cs.egység	csomagolás
090619510000	hézagkitöltő profil	szürke	5	10	4007219195103	1	bliszter
090619515000	hézagkitöltő profil	szürke	5	15	4007219195158	1	bliszter
090619520000	hézagkitöltő profil	szürke	5	20	4007219195202	1	bliszter

Duzzadó tömitőszalag, öntapadó

- nagy dilatációval rendelkező fugához
- 24 órán belül ca. 600% térfogatágulás
- elasztikus
- esőálló
- légáteresztő

Self-adhesive weatherstrip

The safe joint grouting by expansion.

- expansion joint
- pressed joint
- app. 600% expanding in 24h
- rainproof and long-term-elastic.

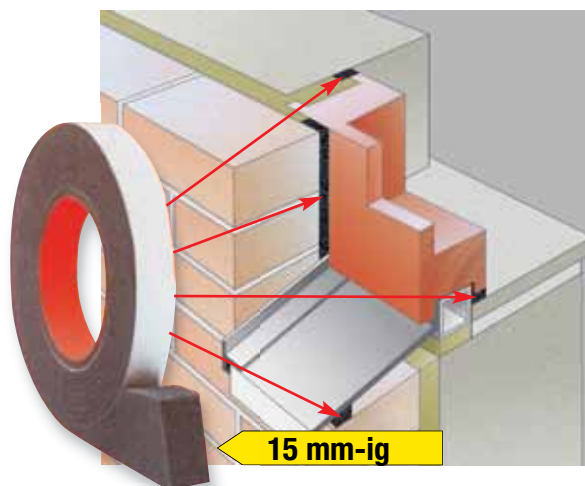

cikkszám	megnevezés	szín	hossz/m	szél/mm	mag/mm	EAN	cs.egység	csomagolás
090619315000	duzzadó tömitőszalag	antracit	10	15	3	4007219193154	6	bliszter
090619415000	duzzadó tömitőszalag	antracit	7,5	15	4	4007219194151	6	bliszter
090619615000	duzzadó tömitőszalag	antracit	5	15	6	4007219196155	6	bliszter

Univerzális habszivacs tömités

Finom pórusú, tartósan elasztikus vinylhabszivacs-tömités. Öntapadó. Könnyen tömöríthető, szinte teljesen nedvességálló. Időjárás- és időtálló.

Multi-purpose sealing tape

Fine pored permanently elastic vinyl foam sealing tape. Self-adhesive. High-compressible, almost impermeable to fluids when strongly compressed. Weather-resistant and non-ageing.



cikkszám	megnevezés	szín	hossz/m	szél/mm	mag/mm	EAN	cs.egység	csomagolás
090619910000	univerzális habszivacs tömités	antracit	10	15	9 ???	4007219199101	4	bliszter

Szilikon tömítőszalag, öntapadó

Kádak, tusolók és mosdók illesztéséhez.

Sanitary cover joint

For joints to bathtub, showers and basins.



cikkszám	megnevezés	szín	hossz/m	szél/mm	EAN	cs.egység	csomagolás
090613701000	szilikon tömítőszalag, öntapadó	fehér	3,5	20	4007219013711	5	bliszter
090613801000	szilikon tömítőszalag, öntapadó	fehér	3,5	30	4007219013810	5	bliszter
090613901000	szilikon tömítőszalag, öntapadó	fehér	3,5	40	4007219013919	5	bliszter

Postaláda- tömítés

Postaláda-tömítés műanyagból, nylon kefeszálakkal a levélnyílással ellátott ajtókhöz. Csavarral belülről felszerelhető.

Letterbox sealing

Made of synthetic material with nylon bristles for doors with letter box. Fastening from inside of the door with enclosed screws.



cikkszám	megnevezés	szín	hossz/cm	szél/mm	EAN	cs.egység	csomagolás
090649010000	postaláda-tömítés	fehér	34	80	4007219000490	6	bliszter
090649070000	postaláda-tömítés	barna	34	80	4007219007499	6	bliszter

Rovarak elleni védelem / Protection against insects

Konfekcionált rovarháló ablakra

Természetes védelem a bosszantó kártevők ellen, vegyi anyag felhasználása nélkül.

- egyszerűen felszerelhető a csomagban található tépőzáras szalaggal
- 100 % polyester- szövet, 30 °C-on mosható
- UV-álló
- átlátszó antracit és fehér színben



Insect screen for windows

With touch fastener

cikkszám	megnevezés	szín	hossz/m	szél/m	EAN	cs.egység	csomagolás
090641000100	rovarháló ablakra	fehér	1	1	4007219041004	4	bliszter
090641001800	rovarháló ablakra	antracit	1	1	4007219041073	4	bliszter
090642000100	rovarháló ablakra	fehér	1,5	1,3	4007219042001	4	bliszter
090642001800	rovarháló ablakra	antracit	1,5	1,3	4007219042070	4	bliszter

Rovarháló függöny ajtóra

Természetes védelem a bosszantó kártevők ellen, vegyi anyag felhasználása nélkül.

- egyszerűen felszerelhető a csomagban található tépőzáras szalaggal
- 100 % polyester- szövet, 30 °C-on mosható
- UV-álló
- átlátszó antracit és fehér színben

Insect screen for doors

With touch fastener.



cikkszám	megnevezés	szín	tartalom	hossz/m	szél/cm	EAN	cs.egység	csomagolás
090642200100	rovarháló ajtóra	fehér	2 db	2,2	65	4007219042209	4	műanyag tasak
090642201800	rovarháló ajtóra	antracit	2 db	2,2	65	4007219042278	4	műanyag tasak

Tépőzárás szalag szúnyoghálóhoz

Tartalék tekercs.

Touch fastener for insect screens



cikkszám	megnevezés	szín	hossz/m	szél/mm	EAN	cs.egység	csomagolás
090640040100	tépőzárás ragasztószalag szúnyoghálóhoz	fehér	4	9,5	4007219040045	10	bliszter

Bio Line rovarháló-függönylamellák

Természetes védelem a bosszantó kártevők ellen, vegyi anyag felhasználása nélkül. Erkély- és terasztajtókra.

- UV-álló
- 4 db műanyag súllyal ellátott függőnycsik, szeles időben is megfelelő védelem
- öntapadó rögzítőrendszerrel

Slat curtain against insects

For balcony and terrace doors.



cikkszám	megnevezés	szín	tartalom	hossz/m	szél/cm	EAN	cs.egység	csomagolás
090613308000	Bio Line rovarháló, függönylamellák	antracit	4 db	2,2	30	4007219133082	3	bliszter

Bio Line konfekcionált rovarháló ablakra

Természetes védelem a bosszantó kártevők ellen, vegyi anyag felhasználása nélkül.

- egyszerűen felszerelhető a csomagban található tépőzáras szalaggal
- 100 % polyester- szövet, 30 °C-on mosható
- UV-álló
- átlátszó antracit és fehér színben

Insect screen for windows

With touch fastener



cikkszám	megnevezés	szín	tartalom	hossz/m	szél/cm	EAN	cs.egység	csomagolás
090613151000	Bio Line rovarháló ablakra	fehér	1 db	1,3	150	4007219131514	10	papírdoboz
090613158000	Bio Line rovarháló ablakra	antracit	1 db	1,3	150	4007219131583	10	papírdoboz

Burkolatváltó profil alumíniumból

Egyszerű és kényelmes, mindenfajta padlóburkolathoz, csekély szintkülönbség áthidalásához. Csavarral és tiplivel.

Bridging profile



cikkszám	megnevezés	szín	hossz/cm	szél/mm	EAN	cs.egység	csomagolás
090610201000	burkolatváltó profil alumíniumból	matt ezüst	90	30	4007219102019	10	bliszter
090610101000	burkolatváltó profil alumíniumból	matt arany	90	30	4007219101012	10	bliszter
090610001000	burkolatváltó profil alumíniumból	bronz	90	30	4007219100015	10	bliszter
090617201000	burkolatváltó profil alumíniumból, barázdált	matt ezüst	90	38	4007219172012	10	bliszter
090617001000	burkolatváltó profil alumíniumból, barázdált	matt arany	90	38	4007219170018	10	bliszter
090617101000	burkolatváltó profil alumíniumból, barázdált	bronz	90	38	4007219171015	10	bliszter
090660010000	burkolatváltó profil alumíniumból, nemesacél	ezüst	90	30	4007219060029	10	bliszter
090690010000	burkolatváltó profil alumíniumból, ferro-réz	arany	90	30	4007219090019	10	bliszter
090690410000	burkolatváltó profil alumíniumból, ferro-réz	arany	90	40	4007219090415	10	bliszter

Burkolatváltó profil műanyagból

Egyszerű és kényelmes, mindenfajta padlóburkolathoz, csekély szintkülönbség áthidalásához. Csavarral és tiplivel.

Bridging profile



cikkszám	megnevezés	szín	hossz/cm	szél/mm	EAN	cs.egység	csomagolás
090660200000	burkolatváltó profil műanyagból	világos bézs	100	30	4007219006027	10	bliszter
090660500000	burkolatváltó profil műanyagból	szürke	100	30	4007219006058	10	bliszter
090660600000	burkolatváltó profil műanyagból	bézs	100	30	4007219006065	10	bliszter
090660700000	burkolatváltó profil műanyagból	barna	100	30	4007219006072	10	bliszter
090660800000	burkolatváltó profil műanyagból	fekete	100	30	4007219006089	10	bliszter

Burkolatillesztő H-profil padlószőnyeghez

- műanyag
- öntapadó
- padlószőnyeghez

Bridging profile

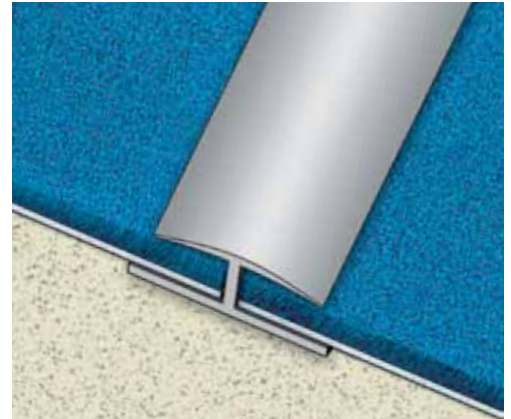

cikkszám	megnevezés	szín	hossz/cm	szél/mm	EAN	cs.egység	csomagolás
090640500000	burkolatillesztő H-profil	szürke	90	35	4007219004054	10	bliszter
090640600000	burkolatillesztő H-profil	bézs	90	35	4007219004061	10	bliszter
090640700000	burkolatillesztő H-profil	barna	90	35	4007219004078	10	bliszter
090640800000	burkolatillesztő H-profil	fekete	90	35	4007219004085	10	bliszter

U-záróprofil

- műanyag
- öntapadó
- padlószőnyeghez

Border profile

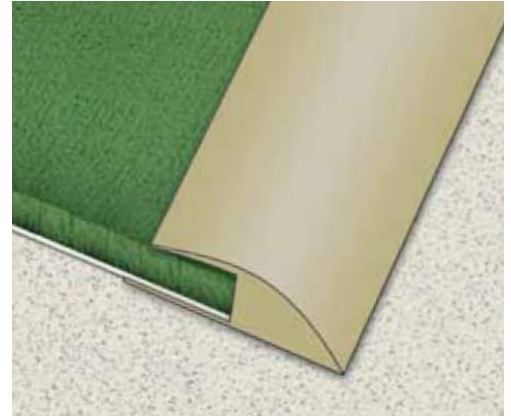

cikkszám	megnevezés	szín	hossz/cm	szél/mm	EAN	cs.egység	csomagolás
090650500000	U-záróprofil	szürke	90	33	4007219005051	10	bliszter
090650600000	U-záróprofil	bézs	90	33	4007219005068	10	bliszter
090650700000	U-záróprofil	barna	90	33	4007219005075	10	bliszter
090650800000	U-záróprofil	fekete	90	33	4007219005082	10	bliszter

Burkolatillesztő T-profil

- elastikus műanyagprofil szintkülönbségek kiegyenlítésére
- tiszta falzárások
- gyors és egyszerű
- speciálisan konyhai munkalapokhoz
- egyszerűen vágja méretre és helyezze el

T-profile

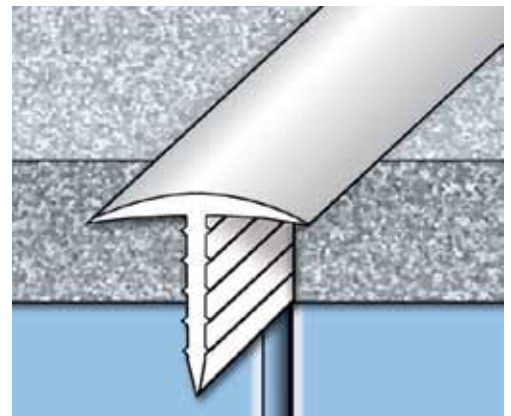

cikkszám	megnevezés	szín	hossz/cm	szél/mm	EAN	cs.egység	csomagolás
090612201000	burkolatillesztő T-profil	fehér	90		4007219001220	10	bliszter
090612205000	burkolatillesztő T-profil	szürke	90		4007219051225	10	bliszter
090612206000	burkolatillesztő T-profil	bézs	90		4007219061224	10	bliszter
090612207000	burkolatillesztő T-profil	barna	90		4007219071223	10	bliszter

Lábazati szegély

Műanyag szegélyszalag falazathoz, öntapadó.

Skirting board, self-adhesive



cikkszám	megnevezés	szín	hossz/m	magasság/mélység/mm	EAN	cs.egység	csomagolás
090620150000	lábazati szegély	fehér	5	50/15	4007219002012	3	bliszter
090620450000	lábazati szegély	világosszürke	5	50/15	4007219002043	3	bliszter
090620550000	lábazati szegély	szürke	5	50/15	4007219002050	3	bliszter
090620650000	lábazati szegély	bézs	5	50/15	4007219002067	3	bliszter
090620750000	lábazati szegély	barna	5	50/15	4007219002074	3	bliszter
090620850000	lábazati szegély	fekete	5	50/15	4007219002081	3	bliszter
090621050000	lábazati szegély	tölgy	5	50/15	4007219002104	3	bliszter
090621150000	lábazati szegély	dió	5	50/15	4007219002111	3	bliszter
090621750000	lábazati szegély	bükk	5	50/15	4007219021754	3	bliszter
090622850000	lábazati szegély	galambszürke	5	50/15	4007219052284	3	bliszter
090623050000	lábazati szegély	kőris-fehér	5	50/15	4007219052307	3	bliszter
090620110000	lábazati szegély	fehér	10	50/15	4007219021105	2	bliszter
090620410000	lábazati szegély	világosszürke	10	50/15	4007219021167	2	bliszter
090620510000	lábazati szegély	szürke	10	50/15	4007219021112	2	bliszter
090620610000	lábazati szegély	bézs	10	50/15	4007219021174	2	bliszter
090620710000	lábazati szegély	barna	10	50/15	4007219021129	2	bliszter
090620810000	lábazati szegély	fekete	10	50/15	4007219021136	2	bliszter
090621010000	lábazati szegély	tölgy	10	50/15	4007219021143	2	bliszter
090621110000	lábazati szegély	dió	10	50/15	4007219021150	2	bliszter
090621710000	lábazati szegély	bükk	10	50/15	4007219102170	2	bliszter
090622810000	lábazati szegély	galambszürke	10	50/15	4007219102286	2	bliszter
090623010001	lábazati szegély	kőris-fehér	10	50/15	4007219102309	2	bliszter
090620125000	lábazati szegély	fehér	25	50/15	4007219021259	1	bliszter
090620425000	lábazati szegély	világosszürke	25	50/15	4007219024250	1	bliszter
090620525000	lábazati szegély	szürke	25	50/15	4007219025257	1	bliszter
090620625000	lábazati szegély	bézs	25	50/15	4007219026254	1	bliszter
090620725000	lábazati szegély	barna	25	50/15	4007219020726	1	bliszter
090620825000	lábazati szegély	fekete	25	50/15	4007219028258	1	bliszter
090621025000	lábazati szegély	tölgy	25	50/15	4007219021020	1	bliszter
090621125000	lábazati szegély	dió	25	50/15	4007219052116	1	bliszter
090621725000	lábazati szegély	bükk	25	50/15	4007219172258	1	bliszter
090622825000	lábazati szegély	galambszürke	25	50/15	4007219028005	1	bliszter
090623025000	lábazati szegély	kőris-fehér	25	50/15	4007219030015	1	bliszter

Lábazati szegély

Öntapadó szalag hidegburkolathoz, konyhába és fürdőszobába. Műanyag.

Angular profile



cikkszám	megnevezés	szín	hossz/m	szél/mm	EAN	cs.egység	csomagolás
090610150000	lábazati szegély hidegburkolatokhoz	fehér	5	20/20	4007219001015	3	bliszter
090610450000	lábazati szegély hidegburkolatokhoz	világosbarna	5	20/20	4007219001046	3	bliszter
090610550000	lábazati szegély hidegburkolatokhoz	szürke	5	20/20	4007219001053	3	bliszter
090610650000	lábazati szegély hidegburkolatokhoz	bézs	5	20/20	4007219001060	3	bliszter
090610750000	lábazati szegély hidegburkolatokhoz	barna	5	20/20	4007219001077	3	bliszter
090610850000	lábazati szegély hidegburkolatokhoz	fekete	5	20/20	4007219001084	3	bliszter
090611050000	lábazati szegély hidegburkolatokhoz	tölgy	5	20/20	4007219001107	3	bliszter
090611150000	lábazati szegély hidegburkolatokhoz	dió	5	20/20	4007219001114	3	bliszter
090611750000	lábazati szegély hidegburkolatokhoz	bükk	5	20/20	4007219011755	3	bliszter
090610125000	lábazati szegély hidegburkolatokhoz	fehér	25	20/20	4007219101258	1	bliszter
090610425000	lábazati szegély hidegburkolatokhoz	világosbarna	25	20/20	4007219104259	1	bliszter
090610525000	lábazati szegély hidegburkolatokhoz	szürke	25	20/20	4007219105256	1	bliszter
090610625000	lábazati szegély hidegburkolatokhoz	bézs	25	20/20	4007219106253	1	bliszter
090610725000	lábazati szegély hidegburkolatokhoz	barna	25	20/20	4007219107250	1	bliszter
090610825000	lábazati szegély hidegburkolatokhoz	fekete	25	20/20	4007219108257	1	bliszter
090611025000	lábazati szegély hidegburkolatokhoz	tölgy	25	20/20	4007219110250	1	bliszter
090611125000	lábazati szegély hidegburkolatokhoz	dió	25	20/20	4007219111257	1	bliszter
090611725000	lábazati szegély hidegburkolatokhoz	bükk	25	20/20	4007219117259	1	bliszter

Kontakt ragasztószalag szegélylécekhez

Különösen erős, vastag rétegű és tartós ragasztófelülettel. Ideális kemény és puha szegélyek, szőnyegszegélyek rögzítésére.

Mounting tape for mullions, double-sided adhesive



cikkszám	megnevezés	hossz/m	szél/mm	EAN	cs.egység	csomagolás
090638505500	kontakt ragasztószalag szegélylécekhez	25	50	4007219038509	2	bliszter

